

Meus versos para decorar

SERVIÇO: É ajudar os outros.

Lição

1

Abril

“Sejam bondosos (...) uns para com os outros.”
Efésios 4:32, NVI.



ADORAÇÃO: Adoramos a Deus quando Lhe obedecemos.



“Vamos à casa do Senhor.” Salmo 122:1, NVI.

Lição

2

Maio

COMUNIDADE: Significa família e amigos.

Lição

3

Junho

“Façamos o bem a todos!”
Gálatas 6:10, NVI.



Auxiliar Para Diretores e Professores da Escola Sabatina

ROL DO BERÇO

Ano A

2º

Trimestre



Auxiliar Para Diretores e Professores da Escola Sabatina

ROL DO BERÇO

Publicação Trimestral – Nº 77 – ISSN 1980-6019 – Ano A

Título original em inglês: Beginner Leader / Teacher Guide

Editoração: Rosemara Franco Santos

Tradução: Abigail R. Liedke

Musicografia: José Newton da Silva Júnior

Projeto Gráfico: Vera Diniz

Programação Visual: Ana Bergamo

Ilustrações: Marta Irokawa e Madalena Tseng

Preparado pelo Departamento da Escola Sabatina
da Associação Geral dos Adventistas do Sétimo Dia

*Direitos de tradução e publicação em língua
portuguesa reservados à*

 **CASA PUBLICADORA BRASILEIRA**
Rodovia SP 127, km 106
Caixa Postal 34, 18270-970, Tatuí, SP
Telefone: (15) 3205-8800
Site: cpb.com.br

Diretor-Geral: Edson Erthal de Medeiros

Diretor Financeiro: Uilson Garcia

Redator-Chefe: Marcos De Benedicto

Gerente de Produção: Reisner Martins

Gerente de Vendas: João Vicente Pereyra

Chefe de Arte: Marcelo Souza

Serviço de Atendimento ao Cliente

Segunda a quinta, das 8h às 20h / sexta, das 8h às 15h45 / domingo, das 8h30 às 14h

Telefone: (15) 3205-8888 / **WhatsApp:** (15) 98100-5073

Ligação gratuita: 0800 9790606

E-mail: sac@cpb.com.br

Redação: licaoinfantil@cpb.com.br

20% das ofertas de cada sábado são dedicadas aos projetos missionários
ao redor do mundo, incluindo os projetos especiais da Escola Sabatina.

7902/43967



Todos os direitos reservados. Proibida a reprodução total ou parcial,
por quaisquer meios, sejam impressos, eletrônicos, fotográficos ou
sonoros, entre outros, *sem prévia autorização por escrito* da editora.

Ano A
2º
Trimestre

Índice dos tópicos

SERVIÇO: É ajudar os outros.

Refeição na praia – abril 5

ADORAÇÃO: Adoramos a Deus quando Lhe obedecemos.

Jesus vai à igreja – maio 17

COMUNIDADE: Significa família e amigos.

Pães e peixes – junho 30

COMPLEMENTOS:

Ilustrações 41

Músicas 52

Esboço das lições

Lição	História bíblica	Referências	Verso para decorar	Mensagem central	Material
SERVIÇO: É ajudar os outros.					
Lição 1 Abril	Refeição na praia	Jo 21:1-13; <i>DTN</i> 809-817; <i>LIB</i> 465-469.	Ef 4:32, NVI.	Somos bondosos com nossos amigos.	Ver p. 6, 7
ADORAÇÃO: Adoramos a Deus quando Lhe obedecemos.					
Lição 2 Maio	Jesus vai à igreja	Lc 4:16-30; <i>DTN</i> 236-243; <i>LIB</i> 132-136.	Sl 122:1, NVI.	Vamos à igreja porque amamos a Jesus.	Ver p. 18, 19
COMUNIDADE: Significa família e amigos.					
Lição 3 Junho	Pães e peixes	Mt 14:13-21; Jo 6:1-13; <i>DTN</i> 364-371 <i>LIB</i> 211-215.	Gl 6:10, NVI.	Partilharei com outras pessoas.	Ver p. 31, 32

Refeição na praia

SERVIÇO

É ajudar os outros.

VERSO PARA DECORAR

“Sejam bondosos [...] uns para com os outros.” Efésios 4:32, NVI.

REFERÊNCIAS

João 21:1-13; *O Desejado de Todas as Nações*, p. 809-817; *O Libertador*, p. 465-469.

OBJETIVOS

A criança deverá:

SABER que Jesus mostrou amor a Seus amigos.

SENTIR desejo de mostrar amor aos seus amigos.

RESPONDER ajudando um amigo.

MENSAGEM CENTRAL

Somos bondosos com nossos amigos.

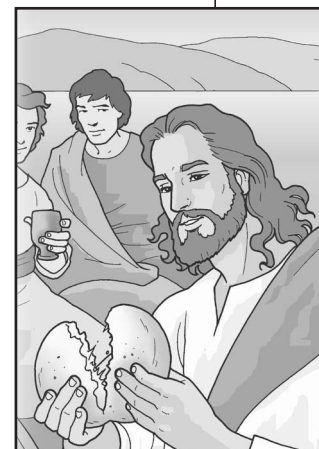

Angela

Resumo da lição

Os discípulos de Jesus pescaram durante a noite toda, mas não pegaram nada. Eles viram um homem na praia que lhes disse que atirassem suas redes do lado direito do barco. Eles obedeceram, e as redes se encheram com uma quantidade de peixes que quase não conseguiram puxar para o barco. Eles perceberam que o homem era Jesus. Quando alcançaram a praia, participaram da refeição que Jesus havia preparado ali para eles.

Esta lição fala sobre serviço. As duas coisas que Jesus fez para os discípulos foram atos de serviço. Primeiro, que foi o maior ato, Ele ajudou a apanhar peixes, a principal fonte de alimento e renda deles. O outro, preparar o alimento e lhes servir, foi um ato humilde que diz respeito às coisas da vida diária. Ajudar os outros é um ato de serviço, não importa se ele é grande ou pequeno. As crianças também podem procurar maneiras de ajudar os outros.

Enriquecimento para o professor

“Os discípulos se lembraram claramente da cena à beira-mar quando Jesus os havia chamado para segui-Lo. Ele os tinha convidado a deixar seus barcos de pesca, prometendo que faria deles pescadores de homens. Para trazer essa cena à mente deles e causar uma impressão mais profunda, Jesus realizou o milagre outra vez como uma renovação da incumbência dada aos discípulos. A morte de seu Mestre não havia reduzido a obrigação de fazerem a obra que Ele lhes havia designado. Embora não tivessem mais o apoio financeiro de seus antigos empregadores, o Salvador ressuscitado providenciaria o que fosse necessário para eles. Se trabalhassem ligados a Ele, não deixariam de ter êxito” (Ellen G. White, *O Libertador*, p. 466).

Decoração da sala

A decoração da sala para os próximos três meses funcionará bem se apresentar um ambiente externo de praia. Pendurar uma grande rede de pesca no teto ou parede e prender nela conchas do mar ou gravuras de criaturas marítimas. Amassar papel-água, ou usar tecido azul, rodeado de pedras grandes para representar a água. Um pouco de plantas grandes, naturais ou artificiais, será apropriado.

Este programa será acentuado se for usado um barco ou qualquer coisa que represente um barco. Sugestões: barco de brinquedo, um banco ou espaço que você pode criar para simular um barco usando tábuas, tijolos, cadeiras, etc.

Programação

Parte do programa	Minutos	Atividades	Material necessário
1 Saudação		Receber as crianças à porta.	
2 Momento dos pais			
2 Atividades prévias	até 10	A. Cesta de livros B. Quebra-cabeças C. Luva de peixe D. Animais e objetos do mar E. Servindo chá	livros sobre peixes e animais marinhos quebra-cabeças de barcos, peixes, ou animais marinhos luvinhas em formato de peixe caixa com peixes diversos, conchas, pedras jogo de chá, jarra, copos descartáveis
3 Iniciando a Escola Sabatina	até 10	A. Boas-vindas B. Oração C. Visitas D. Ofertas E. Aniversariantes	sinos, palitos de churrasco, papel colorido, figura de Jesus, cola, tesoura recipiente enfeitado de acordo com o campo missionário para recolher oferta "Cantinho do Aniversariante", presentinho (opcional)

Parte do programa	Minutos	Atividades	Material necessário
4 Vivenciando a história	até 30	A. Verso para decorar B. Balanço do barco C. Nenhum peixe D. Muitos peixes E. Jesus na praia F. Meu verso para decorar G. Fogueira H. Refeição da manhã na praia I. Verso para decorar J. Limpando K. Varas de pescar L. Um de cada vez M. Compartilhando	Bíblias pequenas de feltro ou cartolina com gravura de Jesus barco de caixa de papelão bacia com água, peixes de plástico, rede de pesca bacia com água, peixes plásticos, rede de pesca gravetos, papel-celofane vermelho ou alaranjado, pedras ou blocos de madeira gravura de dois pãezinhos para cada criança (ver p. 41) pano para tirar o pó peixes em dobradura (ver p. 42), varinha de pescar, linha grossa, pedaços de ímã, pedaço de tecido ou TNT azul, cliques para papel animal de pelúcia para cada criança
5 Atividade para fixação (opcional)	Até 10 Semana 1 Semana 2 Semana 3 Semana 4 Semana opcional	Completando o peixe Peixes Bandeira Mãos bondosas Barco de pratinho de papel	cópias do peixe (ver p. 43), aveia grossa, cola em bastão cópias da gravura de ondas com peixinhos (ver p. 44), giz de cera molde de bandeirinha (ver p. 43), papel azul, tesoura, canetinhas coloridas, cola, adesivos (opcional), palito de sorvete papel, lápis pratinhos de papel, palitos de sorvete, tesoura, cola
6 Encerramento			

MOMENTO DOS PAIS

Pais ocupados normalmente chegam à igreja cansados e estressados pelas atividades semanais e por participar da preparação da família para o “dia de descanso”. Compartilhar uma palavra de estímulo com eles durante a Escola Sabatina (possivelmente durante as *Atividades Prévias*), algo que mostrará seu cuidado e preocupação por eles. As declarações que se seguem foram preparadas por mães e pais jovens como sugestões, e podem ser usadas a seu critério quando você desejar.

No primeiro sábado do mês, orientar as mães sobre a lição que será estudada. Dizer-lhes como será importante a participação delas nas atividades em casa com as crianças. Apresentar material que possa ser adquirido ou confeccionado pelos pais, para tornar o culto da criança o mais atrativo possível.

Nas semanas seguintes, incentivar as mães a compartilhar umas com as outras as experiências do culto familiar com a criança e as reações dela às atividades realizadas em casa.

Semana 1

As notícias eram devastadoras. Como enfermeira obstetra, eu entendi completamente quão séria era a situação para nossa filha recém-nascida. Ela poderia morrer. Eu me sentia só. Estávamos nos mudando para outro lugar, mas decidíramos que o bebê deveria nascer ali. Ligamos para nossos amigos que moravam a quatro horas de distância. O que percebemos a seguir foi que eles haviam chegado ao hospital. Tudo que pudemos fazer foi chorar e orar juntos, mas saber que eles estavam ali conosco nos encorajou muito. Após o que pareceu uma eternidade, nossa filha foi liberada do hospital, com saúde perfeita. Louvamos a Deus pelo dom da sua vida, e pelos amigos que estiveram conosco, nos dando apoio e amor.

Compartilhar sobre alguma dificuldade em sua vida na qual seus amigos ajudaram você. Como o apoio deles mostrou o amor de Deus por você?

Semana 2

Minha esposa era a diretora do coral de outra igreja de nossa comunidade, por isso todas as quartas-feiras à noite eu dava banho em nosso filho e o vestia para nossa reunião. Numa noite, ele começou a fazer barulho, e por isso o tirei do carrinho para acalmá-lo um pouco. Uma mulher gentil se ofereceu para pegá-lo, e eu entreguei a ela o bebê, sem perceber que ele havia vomitado na lapela do meu paletó. Ele imediatamente se acalmou, provavelmente porque o que o incomodava já havia saído de sua boca. Eu continuei prestando atenção à reunião. As pessoas pareciam estar muito atentas! Mas eu não sabia que elas estavam focalizadas no vômito do bebê que estava escorrendo vagarosamente em meu paletó. Ao fim do culto, a mulher gentilmente me deu um pano para limpar meu paletó. “Está tudo bem, pastor”, ela disse. “Nós amamos você e o seu bebê!” Agradei a Deus os preciosos amigos cuja compreensão fez toda a diferença.

Compartilhar um momento no qual seu filho fez um estrago em sua roupa, ou uma reação de alguém ao seu problema, que lhe trouxe encorajamento.

Semana 3

Sáímos apressadamente no sábado de manhã. Eu deveria dirigir o programa das crianças, por isso tinha várias coisinhas para carregar. Meu bebê usava chupeta, e normalmente eu tinha duas ou três chupetas extras na bolsa, mas naquela manhã em particular saímos sem nenhuma. Eu não notei até ele começar a chorar durante a Escola Sabatina. Fiquei desesperada ao procurar em vão em minha bolsa por uma chupeta. Lágrimas começaram a correr quando percebi que não havia nenhuma chupeta na bolsa. Outra mãe que estava com seu bebê na classe encontrou uma chupeta extra no fundo de sua bolsa. Ela rapidamente a lavou e a deu para meu bebê. Ele se acalmou na mesma hora. Minha concentração para dirigir o programa da Escola Sabatina das crianças estava salva por causa de um simples ato de gentileza.

Falar sobre um momento no qual um simples ato de gentileza de alguém fez a diferença na sua vida.

Semana 4

Eu havia dado à luz recentemente. Além de estar sobrecarregada com o cuidado do meu bebê, eu me sentia só, sem ninguém para conversar sobre a criança que havia tomado conta da minha vida. Eu precisava ter outras mães para conversar, fazer perguntas, e apenas compartilhar experiências. Mas eu não conhecia nenhuma. Então, tocou o telefone. Eu nunca havia me encontrado com a mulher que estava ligando, mas meu marido fez amizade com um colega de trabalho e tinha sugerido havia algumas semanas que sua esposa e eu nos conhecêssemos. Carla era uma salva-vidas! Ela me encorajou. Deu-me conselhos úteis quando eu precisei deles. Ela me ensinou muito sobre como ser mãe no lar. Eu serei eternamente agradecida por ela ter-me procurado, alguém que ela nem mesmo conhecia, para mostrar amizade.

Falar sobre quando alguém procurou você para ajudar em uma ocasião de necessidade.

Semana opcional

Já faz algum tempo tenho tido a oportunidade de me reunir com um grupo de oração de mães. Nós nos reunimos uma vez por semana, e gastamos cerca de uma hora em oração. O tempo voa. Oramos sobre preocupações familiares – problemas de saúde, de disciplina e problemas espirituais – qualquer um que for mencionado. Eu tenho visto várias orações respondidas como resultado dessa atividade. É maravilhoso saber que o que for compartilhado ali será mantido em segredo, mas será lembrado durante toda a semana nas orações de minhas amigas por mim. Eu não perderia aquele encontro semanal por nada! E durante a semana sei que posso ligar para minhas amigas sempre que surgir uma necessidade. As orações que compartilhamos ao telefone me ajudam a enfrentar a semana.

Você tem um companheiro ou companheira de oração? Se não, convide alguém para ser este companheiro ou companheira. Há poder na oração entre amigos.

2

ATIVIDADES PRÉVIAS

Planejar atividades simples sobre o tapete, coberta, lençol ou acolchoado para as crianças que chegam cedo. As crianças devem participar dessas atividades supervisionadas por um adulto até a hora de iniciar o programa. Os brinquedos usados nessas atividades devem estar relacionados com o programa que é baseado na história bíblica do mês.

Escolher entre as seguintes atividades sugeridas para este mês. Certificar-se de incluir algo apropriado para a idade de cada uma das crianças da classe.

A. Cesta de livros

Providenciar uma cesta com livrinhos infantis duráveis sobre vida marinha ou com gravuras de peixes.

B. Quebra-cabeças

Providenciar quebra-cabeças de fácil resolução que apresentem barcos, peixes, ou outros animais marinhos. Se não houver quebra-cabeças à disposição, fazer alguns, colando fotos ou figuras da vida marinha em pedaços de cartolina e cortando-as em duas partes para que as crianças possam juntá-las.

C. Luva de peixe

Fazer em TNT ou feltro uma luva em formato de peixe (ver molde à p. 43). Recortar duas partes do molde. Costurar o contorno do peixe, deixando um espaço sem costurar para a criança colocar a mão.

D. Animais e objetos do mar

Colocar em uma caixa peixes de plástico, dobradura de peixe (ver p. 42), cavalo-marinho, conchas, pedras e outros objetos do mar.

E. Servindo chá

Providenciar uma pequena jarra e copinhos descartáveis, ou usar outros brinquedos para praticar servir outras pessoas.

3

INICIANDO A ESCOLA SABATINA

Você precisa de:

- sinos
- palitos de churrasco
- papel colorido
- figura de Jesus
- cola
- tesoura

A. Boas-vindas

Com antecedência, fazer bandeirinhas coloridas com uma figura de Jesus. Abaixo da figura escrever “Jesus me Ama”. Essas bandeiras serão usadas durante o trimestre.

Bom dia, meninos e meninas! Estou muito feliz em ver cada um de vocês hoje aqui! O sábado é um dia muito especial. Vemos muitos amigos na igreja aos sábados. Vamos dizer “Bom dia” aos nossos amiguinhos que vieram à Escola Sabatina. Andar pela sala e dar as boas-vindas a cada criança enquanto cantam “Bom Dia” (ver p. 52, CD faixa 3).

Jesus está muito contente porque viemos à Escola Sabatina. Vocês também estão contentes por terem vindo à Escola Sabatina hoje? Então, vamos cantar com nossos sininhos. Distribuir os sinos para que as crianças toquem enquanto cantam “A Escola Sabatina Vai Começar” (ver p. 52, CD faixa 5).

A igreja é um lugar especial para estarmos. Viemos à Escola Sabatina para aprender sobre Jesus e o quanto Ele nos ama. Distribuir as bandeirinhas “Jesus me Ama” enquanto cantam “Cristo me Ama” (ver p. 52, CD faixa 6).

B. Oração

Jesus deseja estar conosco na Escola Sabatina. Vamos convidá-Lo. Incentivar as crianças a se ajoelharem para a oração enquanto cantam “Silêncio, Silêncio” (ver p. 52, CD faixa 8).

Fazer uma oração simples dando tempo para as crianças repetirem: *Querido Jesus, nós Te agradecemos por estares conosco em nossa Escola Sabatina. Agradecemos pela Bíblia e pelas histórias que falam de Ti. Amém.* Depois da oração, cantar “Obrigado” (ver p. 53, CD faixa 9).

C. Visitas

Dar as boas-vindas a cada visitinha (bem como aos pais que estiverem visitando). Depois, cantar “Visita Hoje Temos” (ver p. 53, CD faixas 11 e 12).

D. Ofertas

Muitas crianças não sabem que Jesus as ama. Nossas ofertas vão ajudá-las a aprender sobre Jesus. Enquanto as ofertas estiverem sendo colocadas no recipiente, cantar “Esta é Nossa Oferta” (ver p. 53, CD faixa 14).

Muito obrigada, meninos e meninas, por trazerem suas ofertas. Agora, vamos fechar os olhos enquanto pedimos que Jesus abençoe a oferta. Juntar as mãos, fechar os olhos e fazer uma oração simples, com palavras mais ou menos assim: *Querido Jesus, esta ofertinha é Tua. Queremos que outras criancinhas aprendam sobre o Teu amor. Amém.*

E. Aniversariantes

Neste ano estamos sugerindo o “Cantinho do Aniversariante”. Pode-se enfeitar uma cadeira com flores, colocar uma almofada bonita, um tapete no chão, etc.

Alguém aqui fez aniversário. Vocês querem saber quem é? Vamos fechar os olhos e cantar. Cantar “Quem Fez Aniversário?” (ver p. 54, CD faixa 15). Levar a criança que fez aniversário à frente enquanto cantam. Em seguida, cantar “Parabéns a Você” (ver p. 54, CD faixa 16).

Jesus ama todas as crianças e também ama muito você, [*nome da criança*]. Vamos agradecer a Jesus por dar a você mais um ano de vida. Fazer uma oração especial pela criança. Dar à criança um pequeno presente em nome da Escola Sabatina.

Você precisa de:

- recipiente para recolher oferta enfeitado de acordo com o campo missionário

4

VIVENCIANDO A HISTÓRIA

A. Verso para decorar

Está na hora de lermos nossa Bíblia. Dar a cada criança uma Bíblia pequena de feltro ou cartolina contendo pelo menos uma gravura de Jesus, mais algumas gravuras de diferentes cenários, se possível. *Vamos olhar dentro de nossa Bíblia?* (Abrir a Bíblia.) *Na Bíblia podemos ler que Jesus nos ama. Vocês podem encontrar uma gravura de Jesus na Bíblia de vocês?* Enquanto as crianças olham suas Bíblias, cantar “No Livro de Deus” (ver p. 55, CD faixa 17).

Você precisa de:

- Bíblias pequenas de feltro ou cartolina com gravura de Jesus

Na Bíblia podemos encontrar muitas histórias bonitas sobre Jesus. Hoje, nós vamos aprender como Jesus tratava Seus amigos. A Bíblia nos ensina que devemos ajudar nossos amigos. Nosso verso para decorar de hoje nos fala que devemos ser bondosos para nossos amigos. Ele diz: “Sejam bondosos [...] uns para com os outros.” Vamos dizer juntos nosso verso cantando “Sejam Bondosos” (ver p. 54, CD faixa 76).

Você precisa de:

- barco de caixa de papelão

B. Balanço do barco

Nossa história bíblica de hoje é sobre alguns homens que foram pescar em um barco, certa noite. Eles pescaram a noite inteira. Um desses homens se chamava Pedro. Pedir que as crianças se aproximem do “barco improvisado” e se balancem de um lado para o outro ao cantarem “No Mar da Galileia”, primeira estrofe (ver p. 55, CD faixa 41).

Você precisa de:

- bacia com água
- peixes de plástico
- rede de pesca

C. Nenhum peixe

Pedro e seus amigos tentaram apanhar peixes a noite inteira. Vamos tentar pescar como Pedro. Providenciar uma bacia com água. Colocar uns poucos peixes de plástico na água.

Dar para cada criança uma pequena rede de pesca (pode ser embalagem de cebola ou laranja). Deixar que as crianças tentem pegar alguns peixes enquanto cantam “No Mar da Galileia”, segunda estrofe (ver p. 55, CD faixa 41).

Você precisa de:

- bacia com água
- peixes de plástico
- rede de pesca

D. Muitos peixes

Pedro e seus amigos estavam muito tristes. A noite inteira eles haviam tentado pescar, mas não haviam conseguido pegar nenhum peixinho! Agora, eles estavam cansados e com fome. Então, eles viram um Homem em pé na praia. “Vocês pegaram algum peixe?” o Homem perguntou. Pedro e seus amigos responderam: “Não!” (Balançar a cabeça negativamente.) Cantar “No Mar da Galileia”, segunda estrofe (ver p. 55, CD faixa 41).

“Tentem pescar do outro lado do barco”, disse o Homem. Assim, Pedro e seus amigos foram para o outro lado do barco e jogaram suas redes na água. Cantar “No Mar da Galileia”, terceira estrofe (ver p. 55, CD faixa 41).

Usar a bacia com água do outro lado do “barco”. Encher a bacia com muitos peixes de plástico. Deixar que as crianças usem suas redes para pegar muitos peixes enquanto cantam “No Mar da Galileia”, quarta estrofe (ver p. 55, CD faixa 41).

E. Jesus na praia

Pedro e seus amigos pegaram tantos peixes que não estavam conseguindo puxar as redes de volta para o barco. Eles olharam atentamente para o Homem na praia. Era Jesus!

Cantar “Cristo Sempre Cuida” (ver p. 55, CD faixa 42).

F. Meu verso para decorar

Jesus foi bondoso com Seus amigos. Ele os ajudou a pegar muitos peixes. Ele sabia que eles precisavam de peixe para alimentar-se e também precisavam de mais alguns peixes para vender e comprar as coisas de que necessitavam. Jesus também nos ensinou a ser bondosos com nossos amigos. Vamos novamente cantar as palavras de nosso verso para decorar. Cantar “Sejam Bondosos” (ver p. 54, CD faixa 76).

G. Fogueira

Pedro e seus amigos finalmente conseguiram levar o barco cheio de peixes para a praia. E ali havia outra surpresa para eles. Jesus havia feito uma fogueira na praia e preparado a refeição da manhã para Seus amigos. Distribuir as pedras ou blocos de madeira para as crianças fazerem de conta que estão fazendo uma fogueira na praia. O celofane amassado representará o fogo. Cantar “Cristo Sempre Cuida” (ver p. 55, CD faixa 42).

H. Refeição da manhã na praia

Convidar as crianças a sentar-se no chão junto ao “fogo”. Distribuir os dois pãezinhos para cada uma delas. Um para a criança e o outro para ela dar a alguém. Talvez para uma pessoa adulta ali na classe. Cantar “Uma Vez Cada Um” (ver p. 56, CD faixas 43 e 44).

I. Verso para decorar

Jesus nos mostrou como ser bondosos quando preparou a refeição da manhã para Seus amigos que estavam com fome. Jesus quer que nós também sejamos bondosos com nossos amigos. Cantar o hino do verso para decorar “Sejam Bondosos” (ver p. 54, CD faixa 76).

J. Limpando

Vocês também podem ser bondosos. Podem ser bondosos em casa com sua família. Vocês são bondosos com sua família quando ajudam a mamãe a limpar os móveis. Vamos praticar limpando nossa cadeirinha. Dar para cada criança um pano para tirar o pó. Enquanto limpam, cantar “Ajudando à Mamãe”, primeira estrofe (ver p. 56, CD faixa 52).

K. Varas de pescar

Com antecedência, preparar vários peixes em dobradura e colar um clipe no peixinho. Providenciar uma varinha de pesca (sem anzol) e amarrar um ímã na ponta da linha. Arrumar o tecido ou TNT num canto da sala para simular a água onde estarão os peixinhos. Colocar os peixes na “água” e deixar que cada criança “pescue”.

Vocês poderiam pensar em outra maneira de ser bondosos com os outros? Somos bondosos com os outros quando deixamos que eles brinquem com nossos brinquedos.

Após cada criança ter pescado seu peixe, instruí-la a compartilhar a vara de pescar com outra criança que ainda não pescou. Cantar “Uma Vez Cada Um” (ver p. 56, CD faixas 43 e 44).

Você precisa de:

- gravetos
- papel-celofane vermelho ou alaranjado
- pedras ou blocos de madeira

Você precisa de:

- gravura de dois pãezinhos para cada criança (ver p. 41)

Você precisa de:

- pano para tirar o pó

Você precisa de:

- peixes em dobradura (ver p. 42)
- varinha de pescar
- linha grossa
- pedaços de ímã
- pedaço de tecido ou TNT azul
- cliques para papel

L. Um de cada vez

Ensinar o seguinte recitativo animado às crianças. Pedir que os adultos ajudem as crianças a fazer os gestos.

Você espera a sua vez. (apontar para a outra pessoa)
Eu espero a minha vez. (apontar para si mesmo)
Agora é hora de brincar. (dar uma voltinha)
Você na sua vez, (apontar para a outra pessoa)
Eu na minha vez. (apontar para si mesmo)
E Jesus vai Se alegrar. (apontar para cima)

Você precisa de:

- animal de pelúcia para cada criança

M. Compartilhando

Outra maneira pela qual podemos ser bondosos com os outros é ajudando alguém a se sentir melhor quando está triste. Vocês já se sentiram tristes ou sozinhos? Vocês se sentem melhor quando alguém é bondoso com vocês? Uma das maneiras pelas quais podemos ser bondosos com alguém que está triste é dar um abraço ou dizer uma coisa boa a essa pessoa. Vamos fazer de conta que esta pessoa está triste hoje e que vocês devem ajudá-la para que se sinta melhor. Dar a cada criança um animal de pelúcia para compartilhar enquanto cantam “Uma Vez Cada Um” (ver p. 56, CD faixas 43 e 44).

5

ATIVIDADE PARA FIXAÇÃO (OPCIONAL)

Colocar as crianças sentadas ao redor de pequenas mesas. Professores e auxiliares deverão ajudar as crianças a fazer uma das seguintes atividades cada semana ao recapitular a história.

Semana 1

Você precisa de:

- cópias do peixe (ver p. 43)
- aveia grossa
- cola em bastão

Completando o peixe

Com antecedência, fazer cópias do peixe para cada criança. Distribuir o material e ajudar as crianças a colar “escamas” (aveia) no peixe.

Semana 2

Você precisa de:

- cópias da gravura de ondas com peixinhos (ver p. 44)
- giz de cera

Peixes

Com antecedência, providenciar cópias da gravura para cada criança. Distribuir o material e pedir que as crianças pintem o desenho.

Semana 3

Bandeira

Com antecedência, recortar em papel azul uma bandeira para cada criança. Escrever o nome da criança na bandeira. As auxiliares podem ajudar as crianças a desenhar um rostinho ou um peixe, ou acrescentar adesivos se desejarem. Colar a bandeira no palito. Cantar o cântico do verso para decorar.

Você precisa de:

- molde da bandeirinha (ver p. 43)
- papel azul
- tesoura
- canetinhas coloridas
- cola
- adesivos (opcional)
- palito de sorvete

Semana 4

Você precisa de:

- papel
- lápis

Mãos bondosas

Escrever o verso para decorar na parte inferior de uma folha de papel. Pedir que as auxiliares façam o contorno das mãos da criança acima do verso escrito. Repetir o verso para decorar e maneiras pelas quais as crianças podem usar as mãos ao serem bondosas para com os outros.

Semana opcional

Barco de pratinho de papel

Providenciar um prato de papel (15 cm de diâmetro) para cada criança. Recortar o prato ao meio. Colar um palito no meio do prato recortado para representar o mastro do barco. Cortar a outra metade do prato ao meio e colar no palito para fazer a vela. Se quiserem, as crianças podem pintar seus barcos.

Você precisa de:

- pratinhos de papel
- palitos de sorvete
- tesoura
- cola

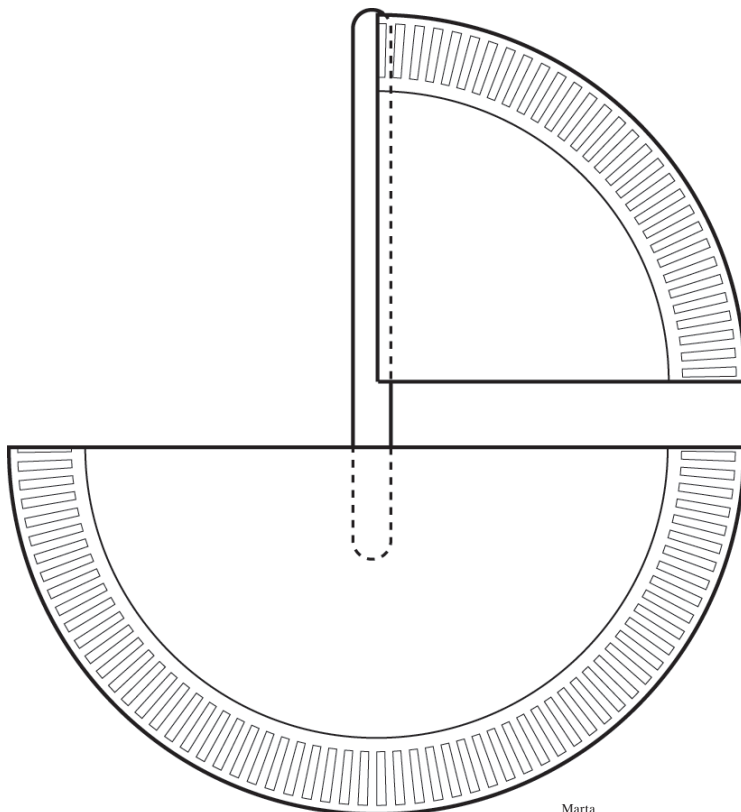

Atividades bíblicas

Se houver tempo de sobra, escolher uma de várias atividades para reforçar a história bíblica do mês. As atividades preparatórias sugeridas no início do programa podem ser utilizadas novamente.

6

ENCERRAMENTO

Deus deseja que sejamos bondosos com nossos amigos do mesmo jeito que Ele foi bondoso com Seus amigos. Vamos nos lembrar de sermos bondosos com os outros durante esta semana. Fazer uma oração curta mais ou menos assim: Querido Jesus, nós Te agradecemos por nos mostrar como podemos ser bondosos. Por favor, ajuda-nos a lembrar de partilhar o que temos, a esperar a nossa vez e a ser bondosos com os outros. Amém.

Enquanto as crianças se preparam para deixar a sala, cantar “Cântico de Despedida” (ver p. 54, CD faixa 19).

Nota: Durante o mês de abril, ensaiar a música “Eu te Amo, Mamãe” (ver p. 59, CD faixa 86) para ser apresentada no Dia das Mães.

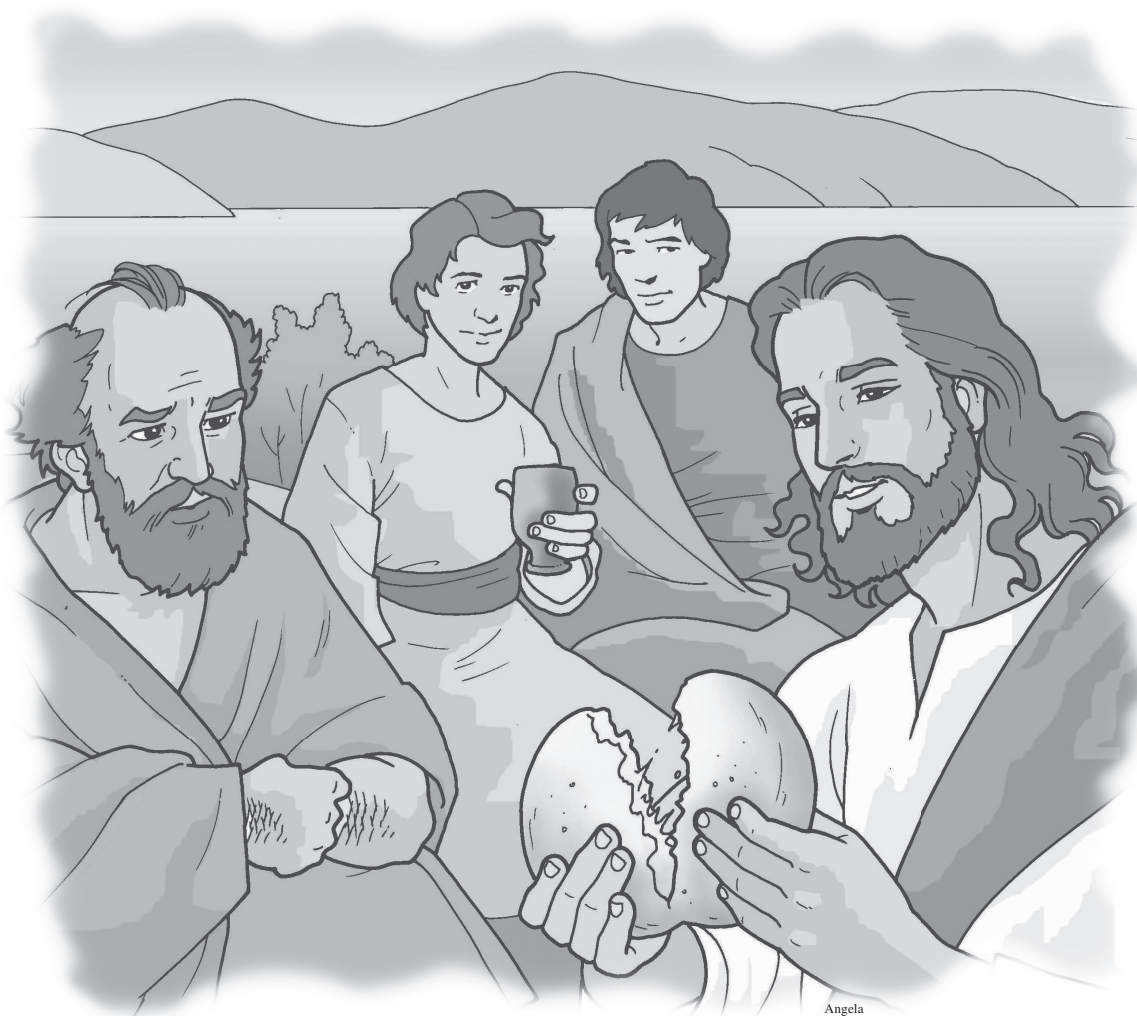

Jesus vai à igreja

ADORAÇÃO

Adoramos a Deus quando Lhe obedecemos.

VERSO PARA DECORAR

“Vamos à casa do Senhor!” Salmo 122:1, NVI.

REFERÊNCIAS

Lucas 4:16-30; *O Desejado de Todas as Nações*, p. 236-243; *O Libertador*, p. 132-136.

OBJETIVOS

A criança deverá:

SABER que Jesus quer que ela vá à igreja.

SENTIR-SE feliz por estar com Jesus na igreja.

RESPONDER indo adorar com a família cada semana.

MENSAGEM CENTRAL

Vamos à igreja porque amamos a Jesus.



Angela

Resumo da lição

Jesus ia à sinagoga cada sábado, e ali Ele frequentemente ensinava. Certo dia, Ele visitou Nazaré, Sua cidade de origem. Ele Se levantou e leu de um rolo que continha os escritos do profeta Isaías. Depois, Ele Se assentou para explicar às pessoas o que tinha acabado de ler.

Esta lição fala sobre adoração. Ir à igreja, cantar, orar, ler a Bíblia, dar nossas ofertas – todas são maneiras de adorarmos a Deus. Deus deseja que Seus filhos passem tempo com Ele na igreja porque Ele os ama. Seguimos o exemplo de Jesus quando frequentamos a igreja cada sábado porque nós O amamos.

Enriquecimento para o professor

“A reverência pela Palavra escrita exigia que aquele que a lesse publicamente permanecesse em pé. A Lei e os Profetas eram lidos dessa forma, mas não os Escritos, que não desfrutavam posição semelhante. [...] Era de se esperar o pedido para que Jesus lesse as Escrituras e pregasse um sermão quando retornasse a Nazaré – uma tarefa que qualquer israelita qualificado, mesmo aqueles com pouca idade, poderia ser chamado a realizar. Com frequência, Ele foi solicitado a ler, quando criança (*DTN*, p. 74), e Sua reputação como pregador na Judeia (ver Jo 3:26; *DTN*, p. 181) deixou Seus concidadãos ansiosos para ouvir o que Ele tinha a dizer. Esperava-se que aquele que lia a seleção dos Profetas fizesse o sermão. [...] Mas, para o sermão, que seguia a leitura, o orador se sentava num lugar especial, algumas vezes chamado ‘a cadeira de Moisés’” (*CBASD*, v. 5, p. 800-802).

Decoração da sala

Continuar com o cenário de uma encosta, que foi usado no último mês e no último trimestre. Os itens da praia/barco podem ser tirados. Acrescentar árvores, flores, animais, pássaros, etc. para as crianças encontrarem ao caminhar para a igreja.

Programação

Parte do programa	Minutos	Atividades	Material necessário
1 Saudação		Receber as crianças à porta.	
2 Momento dos pais			
2 Atividades prévias	até 10	<p>A. Cesta de livros</p> <p>B. Bonecas bem vestidas</p> <p>C. Construindo uma igreja</p> <p>D. Aprontando-se</p> <p>E. Veículos de transporte</p> <p>F. Instrumentos musicais</p> <p>G. Caixa da natureza</p> <p>H. Preparando alimento</p> <p>I. Trazendo dinheiro</p>	<p>livros sobre atividades na igreja, na família e animais</p> <p>bonecas, roupas de bonecas</p> <p>pedaços de madeira ou tijolos, ferramentas de brinquedo</p> <p>pentas e espelhos</p> <p>carrinhos de brinquedo, bicicletas, barcos, charretes</p> <p>instrumentos musicais ou rítmicos</p> <p>caixa com animais de brinquedo, pedras, penas, flores, conchas</p> <p>alimentos de brinquedo, pratinhos e talheres descartáveis</p> <p>moedas antigas ou dinheiro de brinquedo, cofrinho</p>
3 Iniciando a Escola Sabatina	até 10	<p>A. Boas-vindas</p> <p>B. Oração</p> <p>C. Visitas</p> <p>D. Ofertas</p> <p>E. Aniversariantes</p>	<p>sinos, bandeirinhas usadas na lição 1</p> <p>recipiente enfeitado de acordo com o campo missionário para recolher oferta</p> <p>“Cantinho do Aniversariante”, presentinho</p>

Parte do programa	Minutos	Atividades	Material necessário
4 Vivenciando a história	até 30	<p>A. Verso para decorar</p> <p>B. Sábado</p> <p>C. Preparando-se</p> <p>D. Indo para a igreja</p> <p>E. Pelo caminho</p> <p>F. A igreja</p> <p>G. Cantar</p> <p>H. Orar juntos</p> <p>I. Dar ofertas</p> <p>J. Usando nossas Bíblias</p> <p>K. Ouvindo o sermão</p> <p>L. Eu amo a casa de Deus</p> <p>M. Estou feliz por ter vindo</p> <p>N. O sábado é o dia mais feliz</p> <p>O. Vou à igreja</p>	<p>Bíblias pequenas de feltro ou cartolina com gravura de Jesus</p> <p>cabide com roupa de sábado</p> <p>volantes de pratinhos de papel ou carrinhos de brinquedo</p> <p>ver decoração da sala</p> <p>Jesus, igreja e crianças em feltro, flanelógrafo, instrumentos rítmicos</p> <p>instrumentos musicais simples</p> <p>recipiente de oferta, dinheiro de brinquedo</p> <p>rolo bíblico, Bíblias de feltro ou cartolina contendo gravuras de igreja</p> <p>bandeirinhas usadas nas “Boas-vindas”</p>
5 Atividade para fixação (opcional)	Até 10 Semana 1 Semana 2 Semana 3 Semana 4 Semana opcional	<p>Rolo do verso para decorar</p> <p>Vitral colorido</p> <p>Bíblia</p> <p>Igreja de portas abertas</p> <p>Meu livro de mãos em oração</p>	<p>papel, palitos de churrasco, canetinhas coloridas, fita adesiva</p> <p>cópias do vitral (ver p. 45), tesoura, papel laminado de várias cores, cola</p> <p>cópias da Bíblia (ver p. 46), fita estreita vermelha, cola, tesoura</p> <p>cópias da igreja (ver p. 47), cartolina, cola, tesoura, giz de cera, adesivos de pessoas (opcional)</p> <p>cartolina, lápis, canetinhas coloridas, tesoura</p>
6 Encerramento			

MOMENTO DOS PAIS

Pais ocupados normalmente chegam à igreja cansados e estressados pelas atividades semanais e por participar da preparação da família para o “dia de descanso”. Compartilhar uma palavra de estímulo com eles durante a Escola Sabatina (possivelmente durante as *Atividades Prévias*), algo que mostrará seu cuidado e preocupação por eles. As declarações que se seguem foram preparadas por mães e pais jovens como sugestões, e podem ser usadas a seu critério quando você desejar.

No primeiro sábado do mês, orientar as mães sobre a lição que será estudada. Dizer-lhes como será importante a participação delas nas atividades em casa com as crianças. Apresentar material que possa ser adquirido ou confeccionado pelos pais, para tornar o culto da criança o mais atrativo possível.

Nas semanas seguintes, incentivar as mães a compartilhar umas com as outras as experiências do culto familiar com a criança e as reações dela às atividades realizadas em casa.

Semana 1

Nossos filhos gostam muito de música e possuem vários CDs de criança. Decidimos separar alguns “apenas para o sábado”. Certo dia, alguém estava cuidando de nossas crianças. Quando voltamos para casa, descobrimos que os CDs de “sábado” haviam sido escolhidos pelas crianças quando a pessoa que cuidava deles lhes perguntou o que gostariam de ouvir. Nossa tradição do sábado havia transbordado para nossa vida diária. Sorrimos ao pensar que aqueles CDs eram os favoritos das crianças.

E quanto às suas tradições de sábado? O que torna o sábado especial para seus filhos?

Semana 2

Como mãe do lar, eu frequentemente cuidava de outras crianças. Numa tarde, eu não conseguia encontrar Lisa, de três anos. Passando pelo banheiro, eu ouvi um barulho suave de algo entrando na água, e rapidamente abri a porta. Ali estava Lisa, mergulhando sua boneca no vaso sanitário.

– O que você está fazendo? – gaguejei.

Lisa sorriu gentilmente e disse:

– Eu estou batizando minha boneca.

Compartilhar sobre algum momento em que seu filho imitou algo que viu na igreja ou na Escola Sabatina. Que tipo de impacto você acha que a igreja e a Escola Sabatina têm na vida de sua criança?

Semana 3

Estávamos aproveitando completamente aquela temperatura agradável e seca daquela tarde de sábado de fevereiro, enquanto caminhávamos por uma trilha recém-descoberta. Estávamos tentando pegar borboletas e identificar flores silvestres. Meu filho disse:

– Este é o melhor sábado que já tive!

Espero que muitos outros sábados sejam cheios de coisas alegres da natureza e de momentos felizes.

O que você faz para tornar o sábado especial? O que mais você pode fazer?

Semana 4

“É sábado”, suspirei. Sábado significava que toda a agenda da semana ficava bagunçada. Dormir, refeições, tudo sem rotina. Eu alimentei Benjamim e o vesti com roupa de sábado. Pouco antes de sairmos, ele vomitou. Vomitou muito. Sujou toda a sua bela roupa nova. Por isso, eu o troquei e seguimos nosso caminho. Já que a hora da Escola Sabatina era sua hora de dormir, ele se agitou durante todo o programa. Pouco antes da hora do culto na igreja, troquei sua fralda, e então fui em direção ao templo. Um cheiro forte e inconveniente me forçou a sair rapidamente. Uma fralda bem suja também havia sujado a roupa dele. Eu não podia acreditar que havia me esquecido de levar outra roupa. Fui até ao banheiro e me debulhei em lágrimas. “Jesus, eu apenas desejo saber se estás comigo”, clamei. Outra mãe, Patrícia, entrou no banheiro. “Fico feliz em encontrar você!”, ela disse. “Tenho uma sacola de roupas para dar-lhe, pois elas já estão pequenas para meus filhos.” Repentinamente, aquela manhã pareceu mais iluminada. As frustrações ainda estavam ali, mas um sorriso e algumas roupas haviam clareado a escuridão. Jesus vê nossas lutas de sábado. Ele conhece seu coração e sabe como você deseja levar seu filhos a Ele. E Ele ama você.

Que tipos de dificuldades você enfrenta aos sábados? Compartilhar maneiras pelas quais vocês podem lidar com essas frustrações.

Semana opcional

Era uma dificuldade apressar a hora do culto familiar, já que a hora de dormir do bebê era às sete da noite. Apressávamos a hora da refeição da tarde e a hora do banho para que ele ficasse pronto para dormir imediatamente após o culto. Finalmente, chegou o dia no qual ele podia ficar acordado, e o culto passou a ser um hábito em nossa família. Numa noite, não muito tempo atrás, fomos fazer compras e chegamos tarde em casa. Rapidamente pusemos os pijamas nas crianças e as pusemos imediatamente para dormir, sem tempo para banhos ou para o culto. Meu filho de três anos olhou para mim e perguntou: “Não tem culto hoje à noite?” Eu não havia percebido que o culto já era algo especial para ele. Uma história curta e uma breve oração o deixou muito feliz. Fiquei feliz por ele haver feito o esforço de tornar o culto um hábito.

O que você deve fazer no culto com seus pequeninos? Como seu culto familiar pode envolver mais seus filhos?

2

ATIVIDADES PRÉVIAS

Planejar atividades simples sobre o tapete, coberta, lençol ou acolchoado para as crianças que chegam cedo. As crianças devem participar dessas atividades supervisionadas por um adulto até a hora de iniciar o programa. Os brinquedos usados nessas atividades devem estar relacionados com o programa que é baseado na história bíblica do mês.

Escolher entre as seguintes atividades sugeridas para este mês. Certificar-se de incluir algo apropriado para a idade de cada uma das crianças da classe.

A. Cesta de livros

Providenciar uma cesta com livrinhos infantis duráveis com gravuras sobre atividades na igreja, na família, e animais, etc.

B. Bonecas bem vestidas

Providenciar uma variedade de bonecas com roupas para que sejam preparadas para o sábado.

C. Construindo uma igreja

Preparar alguns pedaços de madeira ou tijolos e ferramentas de brinquedo para que as crianças façam de conta que constroem uma igreja.

D. Aprontando-se

Providenciar pentes e espelinhos de brinquedo para fazer de conta que estão se aprontando para a igreja.

E. Veículos de transporte

Providenciar uma variedade de carrinhos de brinquedo, bicicletas, barcos, charretes, etc. para as crianças fazerem de conta que estão indo para a igreja. Você pode usar fita-crepe para formar “estradas” para a igreja.

F. Instrumentos musicais

Providenciar instrumentos musicais ou rítmicos para as crianças brincarem. Dizer-lhes que na igreja cantamos e tocamos para Jesus.

G. Caixa da natureza

Uma caixa com animais de brinquedo, pedras, penas, flores, conchas, etc. para que as crianças toquem e olhem, despertarão o interesse de algumas delas.

H. Preparando alimento

Providenciar uma cozinha e variedades de alimentos de brinquedo, pratinhos e talheres descartáveis para que as crianças façam de conta que estão preparando alimento para o sábado.

I. Trazendo dinheiro

Dar algumas moedas antigas ou dinheiro de brinquedo para as crianças. Ter um cofrinho ou outro recipiente para que as crianças coloquem o dinheiro. Falar sobre trazer ofertas à Escola Sabatina.

3

INICIANDO A ESCOLA SABATINA

Você precisa de:

- sinos
- bandeirinhas usadas na lição 1

A. Boas-vindas

Bom dia, meninos e meninas! Estou muito feliz em ver cada um de vocês hoje aqui! O sábado é um dia muito especial. Vemos muitos amigos na igreja aos sábados. Vamos dizer “Bom dia” aos nossos amiguinhos que vieram à Escola Sabatina. Andar pela sala e dar as boas-vindas a cada criança enquanto cantam “Bom Dia” (ver p. 52, CD faixa 3).

Jesus está muito contente porque viemos à Escola Sabatina. Vocês também estão contentes por terem vindo à Escola Sabatina hoje? Então, vamos cantar com nossos sininhos. Distribuir os sinos para que as crianças toquem enquanto cantam “A Escola Sabatina Vai Começar” (ver p. 52, CD faixa 5).

A igreja é um lugar especial para estarmos. Viemos à Escola Sabatina para aprender sobre Jesus e o quanto Ele nos ama. Distribuir as bandeirinhas “Jesus me Ama” enquanto cantam “Cristo me Ama” (ver p. 52, CD faixa 6).

B. Oração

Jesus deseja estar conosco na Escola Sabatina. Vamos convidá-Lo. Incentivar as crianças a se ajoelharem para a oração enquanto cantam “Silêncio, Silêncio” (ver p. 52, CD faixa 8).

Fazer uma oração simples dando tempo para as crianças repetirem: *Querido Jesus, nós Te agradecemos por estares conosco em nossa Escola Sabatina. Agradecemos pela Bíblia e pelas histórias que falam de Ti. Amém.* Depois da oração, cantar “Obrigado” (ver p. 53, CD faixa 9).

C. Visitas

Dar as boas-vindas a cada visitinha (bem como aos pais que estiverem visitando). Depois, cantar “Visita Hoje Temos” (ver p. 53, CD faixas 11 e 12).

D. Ofertas

Muitas crianças não sabem que Jesus as ama. Nossas ofertas vão ajudá-las a aprender sobre Jesus. Enquanto as ofertas estiverem sendo colocadas no recipiente, cantar “Esta é Nossa Oferta” (ver p. 53, CD faixa 14).

Muito obrigada, meninos e meninas, por trazerem suas ofertas. Agora, vamos fechar os olhos enquanto pedimos que Jesus abençoe a oferta. Juntar as mãos, fechar os olhos e fazer uma oração simples, com palavras mais ou menos assim: *Querido Jesus, esta ofertinha é Tua. Queremos que outras criancinhas aprendam sobre o Teu amor. Amém.*

E. Aniversariantes

Neste ano estamos sugerindo o “Cantinho do Aniversariante”. Pode-se enfeitar uma cadeira com flores, colocar uma almofada bonita, um tapete no chão, etc.

Alguém aqui fez aniversário. Vocês querem saber quem é? Vamos fechar os olhos e cantar. Cantar “Quem Fez Aniversário?” (ver p. 54, CD faixa 15). Levar a criança que fez aniversário à frente enquanto cantam. Em seguida, cantar “Parabéns a Você” (ver p. 54, CD faixa 16).

Jesus ama todas as crianças e também ama muito você, [*nome da criança*]. Vamos agradecer a Jesus por dar a você mais um ano de vida. Fazer uma oração especial pela criança. Dar à criança um pequeno presente em nome da Escola Sabatina.

Você precisa de:

- recipiente para recolher oferta enfeitado de acordo com o campo missionário

4

VIVENCIANDO A HISTÓRIA

A. Verso para decorar

Está na hora de lermos nossa Bíblia. Dar a cada criança uma Bíblia pequena de feltro ou cartolina contendo pelo menos uma gravura de Jesus, mais algumas gravuras de diferentes cenários, se possível. *Vamos olhar dentro de nossa Bíblia? (Abrir a Bíblia.) Na Bíblia podemos ler que Jesus nos ama. Vocês podem encontrar uma gravura de Jesus na Bíblia de vocês?* Enquanto as crianças olham suas Bíblias, cantar “No Livro de Deus” (ver p. 55, CD faixa 17).

Você precisa de:

- Bíblias pequenas de feltro ou cartolina com gravura de Jesus

Na Bíblia podemos encontrar muitas histórias bonitas. A história de hoje fala sobre ir à igreja. Agora, vamos cantar nosso verso para decorar com gestos. Ele diz: “Vamos à Casa do Senhor!” (ver p. 56, CD faixa 77).

“**Vamos à casa do Senhor.**” (apontar para si e, então, para fora)
(formar um telhado triangular com as palmas das mãos)
(apontar para cima)

Isto é muito bom. Vocês sabem o que significa a palavra “casa do Senhor”? Significa o prédio da igreja. Assim, nosso verso para decorar está falando sobre ir à Escola Sabatina e à igreja. Vamos tentar dizer nosso verso mais uma vez, fazendo os gestos.

Repetir o verso para decorar até as crianças poderem dizê-lo.

B. Sábado

Vocês sabem que dia é hoje? Hoje é sábado! Sábado é um dia muito especial. É dia de ir à igreja. Vamos à igreja porque amamos a Jesus. Vocês sabiam que quando Jesus era pequeno Ele ia à igreja, assim como vocês? Ele gostava de aprender sobre Deus na igreja. E quando Ele cresceu e Se tornou homem, Ele ainda gostava de ir à igreja e aprender sobre Deus. Sim, o sábado é um dia especial, um dia muito feliz. Vamos cantar todos juntos. Cantar “Sábado, um Dia Especial” (ver p. 57, CD faixa 46).

Você precisa de:

- cabide com roupa de sábado

C. Preparando-se

Quando Jesus ia à igreja, com certeza Ele vestia Sua melhor roupa. Quando nós vamos à igreja também vestimos nossa melhor roupa, porque a igreja é um lugar especial. Nós vamos à igreja porque amamos a Jesus. Cantar “Sábado, um Dia Especial” (ver p. 57, CD faixa 46).

O que mais vocês fazem para se prepararem para ir à Escola Sabatina e à igreja? Dar tempo para respostas. Vocês tomam a refeição da manhã? Vocês escovam os dentes? Vocês penteiam o cabelo? Vamos fazer os gestos e dizer juntos os versinhos:

No sábado de manhã

Bem depressa me levanto; (dar um pulo e levantar-se)
Visto roupa bem limpinha, (fazer gesto de vestir-se)
Como toda a comidinha. (fazer de conta que está comendo)

Escovo meus dentinhos (fazer de conta que escova os dentes)
E penteio o cabelinho. (fazer de contar que se penteia)
Já estou indo para a igreja, (andar no mesmo lugar)
Pois não quero me atrasar. (apontar para o pulso)

D. Indo para a igreja

Quando Jesus ia à igreja, Ele caminhava. Vamos fazer de conta que estamos caminhando para a igreja como Jesus fazia. Vamos andar depressa para não nos atrasarmos. Dar as mãos e fazer um círculo. Cantar “Sábado, um Dia Especial” (ver p. 57, CD faixa 46).

Como vocês vêm para a igreja? Dar tempo para respostas. Com certeza, a maioria de vocês vem de carro. Vamos fazer de conta que estamos dirigindo nosso carro para irmos à igreja, e estes são os volantes de vocês. Distribuir os pratinhos de papel para cada criança. As crianças podem permanecer sentadas em seus lugares ou andar em volta da sala enquanto estão dirigindo. (Opção: Dar a cada criança um carrinho para dirigir pela da sala.) Não precisam correr tanto! Vamos chegar a tempo. Enquanto dirigimos para a igreja, vamos cantar “Vamos à Casa do Senhor” (ver p. 56, CD faixa 77).

Você precisa de:

- volantes de pratinhos de papel ou carrinhos de brinquedo

E. Pelo caminho

Quando Jesus ia para a igreja, Ele olhava tudo ao Seu redor e via as lindas coisas que Deus havia criado para Ele Se alegrar. Ao caminharmos para a igreja, vamos olhar ao nosso redor para ver coisas que Deus fez para nós. Guiar as crianças pela sala e apontar para os itens da natureza (ver decoração da sala). Cantar, depois parar e perguntar o que elas veem, permitindo que toquem nas coisas. Cantar quantas vezes desejar.

Sigam-me pela sala enquanto cantamos: “Coisas que Deus Criou” (ver p. 57, CD faixa 48).

F. A igreja

A igreja em que Jesus ia era chamada de sinagoga. Era um edifício feito de pedra. Nossa igreja é feita de [material usado na construção da igreja]. Vamos falar um recitativo sobre a igreja:

Demonstrar os gestos ao dizer as palavras pela primeira vez. Incentivar as crianças a fazer os gestos.

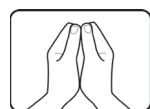

Esta é a igreja

(entrelaçar os dedos das duas mãos com as pontas para baixo)

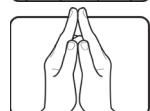

Com sua torre alta.

(levantar indicadores e polegares fazendo as pontas se encontrarem)



Abram a porta

(abrir polegares)



E vejam quanta gente!

(movimentar os dedos)

Você precisa de:

- Jesus em feltro
- igreja em feltro
- crianças em feltro
- flanelógrafo
- instrumentos rítmicos

A igreja é algumas vezes chamada de “casa de Deus”. Distribuir as gravuras de crianças em feltro. Colocar a gravura de feltro de uma igreja no flanelógrafo. Acrescentar a gravura de Jesus, e dizer: Nós vamos à casa de Deus, porque O amamos. Coloquem seu menino ou menina de feltro ao lado de Jesus enquanto cantamos “Vamos à Casa do Senhor” (ver p. 56, CD faixa 77).

G. Cantar

Deus gosta muito quando cantamos músicas de louvor. Na igreja, cantamos muitos hinos. Vamos à igreja porque amamos a Jesus e a Deus. Cantar é uma das maneiras de dizer-Lhes que Os amamos. Distribuir os instrumentos. Vamos dizer a Jesus que O amamos enquanto cantamos e marchamos pela sala tocando nossos instrumentos. Cantar “Louvem a Jesus” (ver p. 57, CD faixa 60).

Você precisa de:

- instrumentos musicais simples

H. Orar juntos

Jesus também orava na igreja. Quando oramos, nós estamos conversando com Deus. Podemos falar com Deus a qualquer hora e em qualquer lugar, mas é bom ajoelhar-se, juntar as mãos, fechar os olhos e inclinar a cabeça. Fazemos isso para não nos distrairmos olhando em volta ou tocando coisas enquanto estamos orando. Vamos, então, cantar antes de nossa oração. Cantar “Agora Nós Vamos Orar” (ver p. 58, CD faixa 7).

Fazer uma oração simples, como a que segue: Querido Jesus, viemos à igreja porque Te amamos. Nós Te agradecemos por nossa igreja. Amém.

Você precisa de:

- recipiente de oferta
- dinheiro de brinquedo

I. Dar ofertas

Quando Jesus ia à igreja, Ele levava Sua oferta. Nós também trazemos nossa oferta. Nossa oferta é o dinheiro que desejamos dar a Deus porque O amamos. Nossa oferta vai ajudar outras crianças a aprender que Deus as ama. Já que vocês deram suas ofertas de verdade, vamos fazer de conta que este dinheiro é de verdade, e colocá-lo no recipiente de oferta. Distribuir o dinheiro de brinquedo. Cantar “Eu Gosto de Ir à Igreja” (ver p. 58, CD faixa 49).

Você precisa de:

- rolo bíblico (ver atividade)
- Bíblias de feltro ou cartolina contendo gravuras de igreja

J. Usando nossas Bíblias

Na igreja de Jesus, eles liam em uma Bíblia chamada rolo. Era mais ou menos como isto. Mostrar às crianças um rolo simples feito de papel preso em volta de dois tubos vazios de papel-toalha (ver gravura). Quando Jesus ia à igreja, algumas vezes Ele lia do rolo. Nós também trazemos nossas Bíblias na igreja e lemos nelas.

Dar a cada criança uma Bíblia de feltro ou de cartolina. Vamos olhar dentro de nossa Bíblia. A Bíblia contém as palavras especiais de Deus. Devemos cuidar bem de nossa Bíblia. Não devemos deixá-la jogada nem rasgar suas folhas. Nossa Bíblia nos diz que devemos vir à Escola Sabatina e à igreja. Vamos à igreja porque amamos a Jesus. Tem uma gravura de igreja na Bíblia de vocês? Estou contente de ver vocês lendo a Bíblia. Cantar “Sábado, um Dia Especial” (ver p. 57, CD faixa 46).

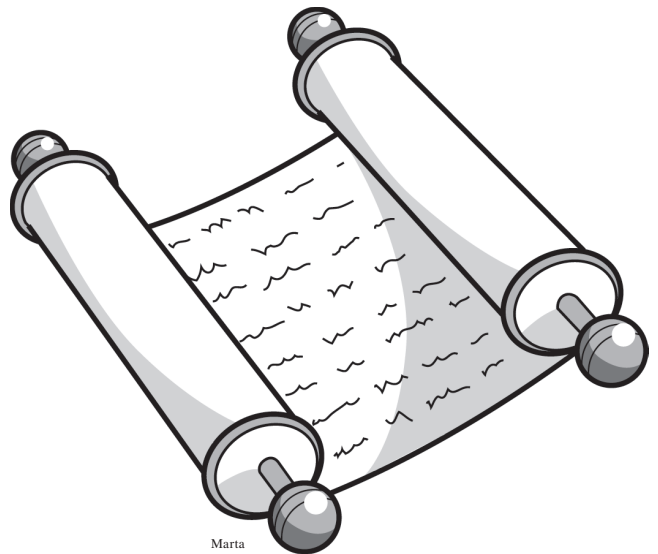

Você precisa de:

- bandeirinhas usadas nas “Boas-vindas”

K. Ouvindo o sermão

Quando Jesus ia à igreja, as pessoas Lhe pediam que falasse sobre as palavras que lia no rolo. As pessoas prestavam muita atenção às palavras de Jesus. Em nosso culto da igreja, nós devemos ouvir com muita atenção o que o pastor nos diz. Ele nos fala sobre a Palavra de Deus. Para ouvirmos, devemos ficar bem quietinhos. Vamos fazer de conta que vamos ouvir o pastor falar enquanto vocês vêm e se assentam aqui bem quietinhos comigo. Vamos falar e fazer os gestos para a “Fala do Pastor”.

O pastor fala, o pastor fala (abrir e fechar a mão como se fosse uma boca falando)
Sobre Jesus ele está falando. (apontar para cima)
O pastor fala, o pastor fala (repetir o primeiro gesto)
E eu fico em silêncio ouvindo. (cruzar as mãos e pô-las sobre as pernas)

Janet Sage, adaptado

Vimos à igreja porque amamos a Jesus. O pastor nos fala palavras que Deus quer que ouçamos. Nós ouvimos que Jesus nos ama. Vamos balançar nossa bandeirinha enquanto cantamos “Jesus me Ama” (ver p. 58, CD faixa 50).

L. Eu amo a casa de Deus

Vimos à casa de Deus porque amamos a Jesus. Hoje aprendemos que Jesus ia à igreja, e que Ele deseja que nós também venhamos à igreja. Vamos falar um recitativo sobre a Casa de Deus, que é a igreja.

Eu amo a casa de Deus

Eu amo a casa de Deus. (juntar as mãos em triângulo para parecer um teto)
Eu gosto do Seu dia. (levantar sete dedos)
Eu gosto de cantar. (apontar para a boca)
Eu gosto de ouvir as histórias (juntar as duas mãos com as palmas abertas, como um livro)
Que dizem que Jesus me ama. (apontar para si mesmo)
Eu gosto de orar. (juntar as mãos)

Autor desconhecido

M. Estou feliz por ter vindo

Jesus deseja que venhamos à igreja. Vimos à igreja porque amamos a Jesus. Jesus fica muito feliz quando nos vê na igreja. Nós nos alegramos muito ao aprender sobre Jesus na igreja.

N. O sábado é o dia mais feliz

Passamos tempo com Jesus diariamente durante a semana, mas o sábado é um dia muito especial. Vamos cantar sobre o sábado ser um dia feliz. Cantar “Sábado, um Dia Especial” (ver p. 57, CD faixa 46).

O. Vou à igreja

Vamos à igreja cada sábado porque amamos a Jesus. Vamos repetir juntos um recitativo que nos diz o que fazemos no sábado.

Eu vou à igreja no sábado (apontar para si mesmo)
Para adorar ao Senhor, (apontar para cima)
Para cantar e para orar (apontar para a boca e depois juntar as mãos)
E aprender sobre Seu amor. (cruzar as mãos sobre o peito)

Nancy Stagl Schippman

ATIVIDADE PARA FIXAÇÃO (OPCIONAL)

Colocar as crianças sentadas ao redor de pequenas mesas. Professores e auxiliares deverão ajudar as crianças a fazer uma das seguintes atividades cada semana ao recapitular a história.

Semana 1

Você precisa de:

- papel
- palitos de churrasco (sem pontas)
- canetinhas coloridas
- fita adesiva

Rolo do verso para decorar

Escrever o verso para decorar no papel. Colar os palitos nas extremidades do papel e enrolá-los para formar um rolo. Incentivar as crianças a levar o rolo para casa. Os pais devem usá-lo para recapitular o verso para decorar durante a semana.

Semana 2

Vitral colorido

Com antecedência, recortar o papel laminado em pedaços que se encaixem no vitral. Ajudar as crianças a colar o papel laminado para formar os “vidros”.

Você precisa de:

- cópias do vitral (ver p. 45)
- tesoura
- papel laminado de várias cores
- cola

Semana 3

Você precisa de:

- cópias da Bíblia (ver p. 46)
- fita estreita vermelha
- cola
- tesoura

Bíblia

Com antecedência, fazer cópias da Bíblia para cada criança e recortar. Dobrar a Bíblia e colar um pedaço de fita para servir de marca-página. De um lado escrever o nome da criança e do outro escrever o verso para decorar: “Vamos à casa do Senhor.”

Semana 4

Igreja de portas abertas

Fazer cópias da igreja para cada criança. Recortar as portas para que se abram. Colar a igreja na cartolina, deixando a porta aberta para que as crianças possam desenhar pessoas dentro ou colar adesivos de pessoas.

Você precisa de:

- cópias da igreja (ver p. 47)
- cartolina
- cola
- tesoura
- giz de cera
- adesivos de pessoas (opcional)

Semana opcional

Meu livro de mãos em oração

Dobrar uma folha de papel na metade. Fazer o contorno da mão da criança em um lado do papel dobrado e recortá-lo. Dentro, escrever: “Eu vou orar todos os dias”, e embaixo escrever o nome da criança. Pedir que a criança repita as palavras.

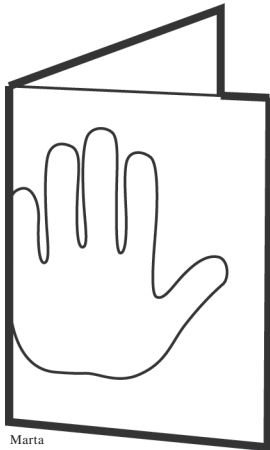

Marta

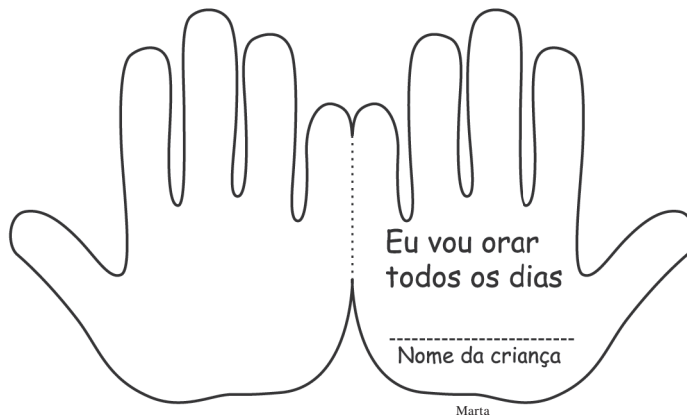

Marta

Você precisa de:

- cartolina
- lápis
- canetinhas coloridas
- tesoura

Atividades bíblicas

Se houver tempo de sobra, escolher uma de várias atividades para reforçar a história bíblica do mês. As atividades preparatórias sugeridas no início do programa podem ser utilizadas novamente.

6

ENCERRAMENTO

Vamos todos juntos dizer mais uma vez nosso verso para decorar com gestos:

“**Vamos** (apontar para si mesmo e depois para os outros)
à casa (fazer o formato de um telhado triangular com as mãos)
do Senhor.” (apontar para cima)

Encerrar com uma breve oração dizendo a Jesus que O amamos. Depois, cantar juntos “Cântico de Despedida” (ver p. 54, CD faixa 19).



Pães e peixes

COMUNIDADE

Significa família e amigos.

VERSO PARA DECORAR

“Façamos o bem a todos!” Gálatas 6:10, NVI.

REFERÊNCIAS

Mateus 14:13-21; João 6:1-13; *O Desejado de Todas as Nações*, p. 364-371; *O Libertador*, p. 211-215.

OBJETIVOS

A criança deverá:

SABER que Deus Se preocupa quando as pessoas passam fome.

SENTIR-SE segura de que Deus compreende como se sente.

RESPONDER partilhando com as pessoas que têm fome.

MENSAGEM CENTRAL

Partilharei com outras pessoas.

Resumo da lição

Uma multidão seguiu Jesus a um lugar deserto, onde Ele ensinou e curou os doentes durante todo o dia. No fim da tarde, Jesus sentiu pena das pessoas porque Ele sabia que elas deviam estar com fome. Ele pediu aos discípulos que dessem alguma coisa para a multidão comer. Eles disseram a Jesus que possuíam apenas cinco pães e dois peixes do lanche de um menino. Jesus abençoou o alimento e ele foi suficiente para alimentar cinco mil pessoas, e ainda sobraram doze cestos cheios de alimento.

Esta lição fala sobre comunidade. Jesus estava preocupado com as necessidades daqueles que O seguiam e desejava que Seus discípulos compartilhassem dessa preocupação. O pequeno lanche oferecido por um garoto parecia não ser suficiente, comparado com a grande necessidade, mas sua generosidade foi multiplicada para abençoar a muitos outros.

Enriquecimento para o professor

“Depois que a multidão se alimentou, houve grande sobra de comida. Mas Jesus disse: “Ajuntem os pedaços que sobraram. Que nada seja desperdiçado” (Jo 6:12). A lição era dupla: nada deve ser desperdiçado; tudo deve ser ajuntado para aliviar os famintos da Terra. O mesmo cuidado deve existir com as coisas espirituais. As pessoas que se beneficiaram daquele milagre queriam ter seus amigos em casa para compartilhar o pão que Cristo tinha abençoado” (Ellen G. White, *O Libertador*, p. 213).

Decoração da sala

Continuar com o mesmo ambiente externo usado nos dois últimos meses. Acrescentar um vaso de flores reais ou artificiais para que as crianças possam “colher”.

Programação			
Parte do programa	Minutos	Atividades	Material necessário
1 Saudação		Receber as crianças à porta.	
2 Momento dos pais			
2 Atividades prévias	até 10	A. Cesta de livros B. Cesta de partilha C. Animais e objetos do mar D. Caixa da natureza	livros sobre peixes e/ou pães cesta com brinquedos para partilhar caixa com peixes diversos, conchas, pedras e outros objetos do mar caixa com animais de brinquedo, pedras, penas, flores, conchas
3 Iniciando a Escola Sabatina	até 10	A. Boas-vindas B. Oração C. Visitas D. Ofertas E. Aniversariantes	sinos, bandeirinhas usadas na lição 1 recipiente enfeitado de acordo com o campo missionário para recolher oferta “Cantinho do Aniversariante”, presentinho
4 Vivenciando a história	até 30	A. Verso para decorar B. Pães e peixes C. Andando à beira do mar D. Brisa do mar E. Perfume das flores	Bíblias pequenas de feltro ou cartolina com gravura de Jesus peixes e pães (ver atividade) ventilador flores naturais ou artificiais, vaso, perfume

Parte do programa	Minutos	Atividades	Material necessário
		<p>F. Jesus é amor</p> <p>G. Pessoas famintas</p> <p>H. Partilhando alimento</p> <p>I. Verso para decorar</p> <p>J. A Bênção</p> <p>K. Partindo o pão</p> <p>L. Partilhando alimento</p> <p>M. Partilhando brinquedos</p> <p>N. Verso para decorar</p>	<p>cesta grande, peixes de brinquedo ou feltro, pães artificiais ou de feltro</p> <p>manta grande ou cobertor</p> <p>pãezinhos, 12 cestinhas</p> <p>frutas artificiais</p> <p>brinquedos</p>
5 Atividade para fixação (opcional)	Até 10 Semana 1	Cesta de pães e peixes	cópias da cestinha, pães e peixes (ver p. 48), tesoura, cola
	Semana 2	Pão para partilhar	cópias do pão (ver p. 49), tesoura
	Semana 3	Aquário	cópias do aquário e dos peixes (ver p. 50), tesoura, cola, lápis de cor
	Semana 4	Cesta para partilhar	copos descartáveis, cartolina, tesoura, fita adesiva, adesivos
	Semana opcional	Luvinha de peixe	cópias da luvinha de dedo em formato de peixe (ver p. 51), tesoura, cola
6 Encerramento			

MOMENTO DOS PAIS

Pais ocupados normalmente chegam à igreja cansados e estressados pelas atividades semanais e por participar da preparação da família para o “dia de descanso”. Compartilhar uma palavra de estímulo com eles durante a Escola Sabatina (possivelmente durante as *Atividades Prévias*), algo que mostrará seu cuidado e preocupação por eles. As declarações que se seguem foram preparadas por mães e pais jovens como sugestões, e podem ser usadas a seu critério quando você desejar.

No primeiro sábado do mês, orientar as mães sobre a lição que será estudada. Dizer-lhes como será importante a participação delas nas atividades em casa com as crianças. Apresentar material que possa ser adquirido ou confeccionado pelos pais, para tornar o culto da criança o mais atrativo possível.

Nas semanas seguintes, incentivar as mães a compartilhar umas com as outras as experiências do culto familiar com a criança e as reações dela às atividades realizadas em casa.

Semana 1

A campanha tocou. Meu marido atendeu e eu ouvi a voz de duas mulheres da igreja. Elas entraram na cozinha, trazendo seus presentes de amor. Três caçarolas, duas saladas, dois pratos de biscoito e um pão. Puseram tudo em cima da minha mesa. Eu pude ver que meu marido já salivava. Minha mãe havia ficado conosco por uma semana após o nascimento de nosso bebê, mas agora ela tinha ido embora, e eu ainda não me sentia disposta a voltar a cozinhar. Essas bondosas mulheres haviam trabalhado com algumas outras pessoas para nos trazer alimento suficiente para várias refeições futuras. “Obrigada! É muita gentileza de vocês!”, eu disse. Elas se alegraram ao ver o bebê e, então, saíram. Mas seus deliciosos presentes preencheram nosso estômago e nosso coração.

Quais são algumas das maneiras de as pessoas compartilharem amor por você? Como podemos melhorar nosso relacionamento com os outros?

Semana 2

Depois de amamentar meu filho mais novo no provador da loja, coloquei-o no carrinho e comecei a trocar-lhe a fralda. Estávamos fazendo compras com a vovó que tinha vindo passar algum tempo conosco por ocasião do nascimento do bebê. Meu filhinho de três anos decidiu que já havia ficado na loja por muito tempo e começou a correr de um lado para outro. De repente, senti algo morninho molhando meu pé. Do canto do carrinho escorria um riozinho de xixi do bebê que esperava outra fralda. Meu pé e o piso ficaram molhados. “Por que saí às compras hoje?” pensei.

Por certo você já teve dias em que ficou imaginando por que saiu de casa! Todos nós já tivemos dias assim! Jesus nos promete “*estarei sempre com vocês*” (Mt 28:20, NVI, grifo nosso). Acho que isso quer dizer que Ele está conosco mesmo nesses dias em que percebemos que deveríamos ter ficado em casa.

Contar acerca de ocasiões em que saiu de casa e se arrependeu por ter saído. De que modo podem as palavras de Jesus, “estarei sempre com vocês”, servir-lhe de encorajamento?

Semana 3

A brisa do oceano refrescava meu rosto. Eu mal podia esperar para levar nosso filhinho de 1 ano e 3 meses à praia. Lá estávamos nós! Ele adorou brincar com a areia, mas as ondas eram grandes demais e o amedrontavam. Tentamos muitas vezes encorajá-lo a entrar na água, mas em vão.

As horas se passaram. Quase no fim do dia, pouco antes de irmos embora, resolvemos entrar na água mais uma vez. Desta vez, a coragem do menino havia aumentado. Ele procurou minha mão e a mão da mãe, segurou nossas mãos confiantemente, e enfrentou as ondas. Mais tarde, refletindo sobre o incidente, orei: “Senhor, ajuda nosso filho a segurar confiantemente na Tua mão!”

Comentar sobre maneiras de ensinar os filhos a segurar firmemente na mão de Deus.

Semana 4

Estava escuro como breu no fundo da Caverna Mammoth – mais escuro do que qualquer noite. Estávamos no momento da visita quando o guia apagou as luzes para dar aos visitantes a oportunidade de experimentar completa escuridão – tanta escuridão que não se conseguia ver a própria mão na frente dos olhos. Nosso filho mais novo agarrou a perna do pai e sussurrou: “Papai, será que Jesus sabe que estamos aqui embaixo?”

Ele sempre sabe onde estamos. Não importa quão escuro, quão desesperadora a situação, ou quão longe a luz pareça estar; Ele sabe e prometeu nunca nos deixar. “Estarei sempre com vocês” (Mt 28:20, NVI).

Compartilhar algum momento em que você sentiu que era a hora mais escura da sua vida. Como Jesus o ajudou a superar?

Semana opcional

Estávamos visitando meus pais quando meu filho de 1 ano e 5 meses foi severamente picado por formigas-lava-pés. Levamos o menino ao pronto-socorro e foi-nos dito que deveríamos abrir cada uma das picadas já inchadas para colocar medicamento. No dia seguinte, ele estava brincando com o priminho, quando pulou da cama e deslocou o ombro. Assim, tivemos que correr novamente ao pronto-socorro. Eles nos perguntaram sobre os feios vergões, embora tivéssemos estado ali no dia anterior. O ombro do garoto foi colocado no lugar e voltamos para casa.

No dia seguinte, ele correu porta afora em direção à calçada molhada, onde o vovô lavava o carro. Inacreditavelmente, ele escorregou e caiu de tal jeito que fraturou a perna. Eu não queria voltar ao mesmo pronto-socorro em que havia me dirigido nos dois dias anteriores, mas era o mais próximo, e o menino sentia tanta dor que lá fomos nós. Depois de ver a criança no pronto-socorro três vezes em três dias, as pessoas daquele estabelecimento avisaram o serviço de proteção ao menor, que veio imediatamente e não me permitiu ficar com meu filhinho. Fiquei desorientada! Mais tarde tudo foi resolvido, e dentro de algumas horas nos permitiram ficar juntos novamente. Superei aquela terrível situação, mas nunca me esquecerei do sentimento de desamparo que experimentei.

Compartilhar ocasiões em que você se sentiu totalmente desamparada, indefesa com relação aos próprios filhos. Como Deus é de grande ajuda em tais momentos?

ATIVIDADES PRÉVIAS

Planejar atividades simples sobre o tapete, coberta, lençol ou acolchoado para as crianças que chegam cedo. As crianças devem participar dessas atividades supervisionadas por um adulto até a hora de iniciar o programa. Os brinquedos usados nessas atividades devem estar relacionados com o programa que é baseado na história bíblica do mês.

Escolher entre as seguintes atividades sugeridas para este mês. Certificar-se de incluir algo apropriado para a idade de cada uma das crianças da classe.

A. Cesta de livros

Providenciar uma cesta com livrinhos infantis duráveis com gravuras sobre peixes ou vida marinha e/ou pão.

B. Cesta de partilha

Providenciar brinquedos e estimular as crianças a partilhá-los.

C. Animais e objetos do mar

Colocar em uma caixa peixes de plástico, dobradura de peixe, cavalo-marinho, conchas, pedras e outros objetos do mar.

D. Caixa da natureza

Uma caixa com animais de brinquedo, pedras, penas, flores, conchas, etc. para que as crianças toquem e vejam.

INICIANDO A ESCOLA SABATINA

A. Boas-vindas

Bom dia, meninos e meninas! Estou muito feliz em ver cada um de vocês hoje aqui! O sábado é um dia muito especial. Vemos muitos amigos na igreja aos sábados. Vamos dizer “Bom dia” aos nossos amiguinhos que vieram à Escola Sabatina. Andar pela sala e dar as boas-vindas a cada criança enquanto cantam “Bom Dia” (ver p. 52, CD faixa 3).

Jesus está muito contente porque viemos à Escola Sabatina. Vocês também estão contentes por terem vindo à Escola Sabatina hoje? Então, vamos cantar com nossos sininhos. Distribuir os sinos para que as crianças toquem enquanto cantam “A Escola Sabatina Vai Começar” (ver p. 52, CD faixa 5).

A igreja é um lugar especial para estarmos. Viemos à Escola Sabatina para aprender sobre Jesus e o quanto Ele nos ama. Distribuir as bandeirinhas “Jesus me Ama” enquanto cantam “Cristo me Ama” (ver p. 52, CD faixa 6).

Você precisa de:

- sinos
- bandeirinhas usadas na lição 1

B. Oração

Jesus deseja estar conosco na Escola Sabatina. Vamos convidá-Lo. Incentivar as crianças a se ajoelharem para a oração enquanto cantam “Silêncio, Silêncio” (ver p. 52, CD faixa 8).

Fazer uma oração simples dando tempo para as crianças repetirem: *Querido Jesus, nós Te agradecemos por estares conosco em nossa Escola Sabatina. Agradecemos pela Bíblia e pelas histórias que falam de Ti. Amém.* Depois da oração, cantar “Obrigado” (ver p. 53, CD faixa 9).

C. Visitas

Dar as boas-vindas a cada visitinha (bem como aos pais que estiverem visitando). Depois, cantar “Visita Hoje Temos” (ver p. 53, CD faixas 11 e 12).

Você precisa de:

- recipiente para recolher oferta enfeitado de acordo com o campo missionário

D. Ofertas

Muitas crianças não sabem que Jesus as ama. Nossas ofertas vão ajudá-las a aprender sobre Jesus. Enquanto as ofertas estiverem sendo colocadas no recipiente, cantar “Esta é Nossa Oferta” (ver p. 53, CD faixa 14).

Muito obrigada, meninos e meninas, por trazerem suas ofertas. Agora, vamos fechar os olhos enquanto pedimos que Jesus abençoe a oferta. Juntar as mãos, fechar os olhos e fazer uma oração simples, com palavras mais ou menos assim: *Querido Jesus, esta ofertinha é Tua. Queremos que outras criancinhas aprendam sobre o Teu amor. Amém.*

E. Aniversariantes

Neste ano estamos sugerindo o “Cantinho do Aniversariante”. Pode-se enfeitar uma cadeira com flores, colocar uma almofada bonita, um tapete no chão, etc.

Alguém aqui fez aniversário. Vocês querem saber quem é? Vamos fechar os olhos e cantar. Cantar “Quem Fez Aniversário?” (ver p. 54, CD faixa 15). Levar a criança que fez aniversário à frente enquanto cantam. Em seguida, cantar “Parabéns a Você” (ver p. 54, CD faixa 16).

Jesus ama todas as crianças e também ama muito você, [nome da criança]. Vamos agradecer a Jesus por dar a você mais um ano de vida. Fazer uma oração especial pela criança. Dar à criança um pequeno presente em nome da Escola Sabatina.

4

VIVENCIANDO A HISTÓRIA

Você precisa de:

- Bíblias pequenas de feltro ou cartolina com gravura de Jesus

A. Verso para decorar

Está na hora de lermos nossa Bíblia. Dar a cada criança uma Bíblia pequena de feltro ou cartolina contendo pelo menos uma gravura de Jesus, mais algumas gravuras de diferentes cenários, se possível. *Vamos olhar dentro de nossa Bíblia?* (Abrir a Bíblia.) *Na Bíblia podemos ler que Jesus nos ama. Vocês podem encontrar uma gravura de Jesus na Bíblia de vocês?* Enquanto as crianças olham suas Bíblias, cantar “No Livro de Deus” (ver p. 55, CD faixa 17).

Nosso verso para decorar está na Bíblia. Ele diz: “Façamos o bem a todos!” Repitam comigo. Temos nosso verso para decorar em cântico também. Vamos cantar “Façamos Sempre o Bem” (ver p. 58, CD faixa 78).

B. Pães e peixes

Nossa história bíblica é sobre um menino que certo dia foi ver Jesus. Ele tinha ouvido que Jesus estava contando histórias longe dali, e ele queria ir. Assim, sua mãe lhe preparou um lanche, no caso de ele ficar com fome. Seu lanche era composto por dois peixinhos e cinco pãezinhos. Distribuir uma cestinha ou saquinho de papel com cinco pãezinhos e dois peixinhos (de pano, plástico, feltro, etc.) para cada criança. Cantar “A Multiplicação dos Pães” (ver p. 59, CD faixa 51).

Você precisa de:

- peixes
- pães (ver atividade)

C. Andando à beira do mar

O menino foi caminhando para onde Jesus estava. Ele tinha feito uma boa caminhada à beira do mar. Se possível, levar as crianças para uma caminhada ao ar livre. Se não, caminhar em volta da sala ou em qualquer espaço disponível. Cantar o hino “Coisas que Deus Criou” (ver p. 57, CD faixa 48).

D. Brisa do mar

O menino sentiu uma brisa suave soprando do Mar da Galileia. Pedir que as crianças fiquem de pé e se balancem para a frente e para trás, com os braços esticados para cima. Criar uma brisa ligando um ventilador em direção às crianças. Cantar “Coisas que Deus Criou” (ver p. 57, CD faixa 48).

Você precisa de:

- ventilador

E. Perfume das flores

O menino sentiu o perfume das belas flores que se inclinavam no campo. Ele pode até mesmo ter colhido algumas delas. Se usar flores artificiais, borrifar um pouco de perfume nelas antes de começar a atividade. Convidar as crianças para pegar uma flor e cheirar enquanto cantam “Deus Fez as Flores Crescerem no Jardim” (ver p. 59, CD faixas 21 e 22).

Você precisa de:

- flores naturais ou artificiais
- vaso
- perfume

F. Jesus é amor

Então, o menino continuou seu caminho até onde Jesus estava. Jesus Se encontrava na encosta de uma montanha. Muitas pessoas também estavam ali para ver Jesus. O menino viu que Jesus curava as pessoas. Ele ouviu Jesus contar histórias. O menino amou muito a Jesus e ficou muito feliz ao saber que Jesus também o amava!

G. Pessoas famintas

O menino e todas as outras pessoas ficaram com Jesus durante o dia inteiro. Antes que percebessem, já era muito tarde e eles estavam com muita fome. Jesus sabia que as pessoas estavam com fome. Ele ficou triste por causa delas. Jesus pediu a Seus ajudantes que dessem alimento para todas elas. Fazer com as crianças o seguinte recitativo animado:

<i>Jesus viu muitas pessoas</i>	(mão sobre os olhos, olhando a distância)
<i>Que vieram para ouvi-Lo.</i>	(mão fechada atrás da orelha)
<i>Ficaram com Ele o dia inteiro,</i>	(braços abertos, indicando envolvimento)
<i>Ouvindo com muita atenção.</i>	(mão no queixo e olhar fixo)

*Estavam com fome, Ele sabia,
Pois o dia já estava terminando.
“Precisamos arranjar alimento para todos”,
Disse Jesus aos Seus ajudantes.*

(curvar com a mão sobre o estômago)
(apontar para o horizonte)
(levar a mão à boca algumas vezes)
(dedo em riste)

Você precisa de:

- cesta grande
- peixes de brinquedo ou feltro
- pães artificiais ou de feltro

H. Partilhando alimento

Quando os ajudantes de Jesus perguntaram se alguém tinha algum alimento, um menino lhes disse que tinha um lanche. Ele tinha somente (contar nos dedos) um, dois peixinhos e (contar nos dedos) um, dois, três, quatro, cinco pãezinhos. Isso não significava nada para toda aquela gente, mas o menino queria partilhar seu lanche com outros. Distribuir os pãezinhos e peixinhos artificiais para as crianças. Pedir que as crianças venham à frente e coloquem seus peixes e pães em uma grande cesta ou os de feltro no flanelógrafo. Cantar “A Multiplicação dos Pães” (ver p. 59, CD faixa 51).

I. Verso para decorar

O menino havia aprendido que Jesus deseja que partilhemos. Partilhar é uma das maneiras de fazer o bem aos outros. É isso que diz nosso verso para decorar. Cantem comigo o hino do nosso verso “Façamos Sempre o Bem” (ver p. 58, CD faixa 78).

Você precisa de:

- manta grande ou cobertor

J. A Bênção

Jesus ficou feliz com o lanche do menino. Jesus olhou para todas aquelas pessoas com fome. Então, olhou para aqueles peixinhos – um, dois peixinhos – e para aqueles pãezinhos – um, dois, três, quatro, cinco pãezinhos. Jesus pediu que as pessoas se assentassem na grama. Pedir que as crianças se assentem na manta ou cobertor. Isso daria para alimentar a nós todos? Em classes menores: Isso seria suficiente para alimentar muitas pessoas? Não. Mas vamos ver o que aconteceu. Jesus olhou em direção ao céu e fez uma oração mais ou menos assim: (olhar para o céu e convidar as crianças a repetir o seguinte:

*Papai do Céu, abençoa
A comidinha tão boa. Amém.*

Você precisa de:

- pãezinhos
- 12 cestinhas

K. Partindo o pão

Então, Jesus partiu os pães em pequenos pedaços e pediu a Seus ajudantes que repartissem com as pessoas. E aqueles dois peixinhos e cinco pãezinhos (contar nos dedos) alimentaram todas aquelas pessoas que estavam com fome. Houve bastante alimento para todos. Quando todas aquelas pessoas já estavam satisfeitas, ainda sobraram doze cestas cheias de alimento!

Distribuir os pãezinhos para cada criança. Pedir que as crianças os coloquem nas cestinhas.

Você precisa de:

- frutas artificiais

L. Partilhando alimento

Jesus ficou feliz porque o menino partilhou seu lanche. Jesus também fica feliz quando partilhamos nosso alimento. Dar duas frutas iguais para as crianças partilharem com alguém.

Você precisa de:

- brinquedos

M. Partilhando brinquedos

Também existem outras coisas que podemos partilhar. Podemos partilhar nossos brinquedos. Distribuir os brinquedos para a metade das crianças. Permitir que segurem enquanto cantam “Uma Vez Cada Um” (ver p. 56, CD faixas 43 e 44).

Pedir que as primeiras crianças partilhem seus brinquedos com o segundo grupo, para que este tenha a sua vez de brincar.

N. Verso para decorar

Jesus fica contente quando partilhamos. Partilhar é uma das maneiras de fazermos o bem a todos. Vamos cantar nosso hino do verso para decorar “Façamos Sempre o Bem” (ver p. 58, CD faixa 78).

5

ATIVIDADE PARA FIXAÇÃO (OPCIONAL)

Colocar as crianças sentadas ao redor de pequenas mesas. Professores e auxiliares deverão ajudar as crianças a fazer uma das seguintes atividades cada semana ao recapitular a história.

Semana 1

Cesta de pães e peixes

Com antecedência, fazer cópias da cestinha, dos pães (cinco) e peixes (dois) para cada criança e recortá-los. Dar a cada criança dois peixinhos e cinco pãezinhos e ajudá-las a colar na cesta.

Você precisa de:

- cópias da cestinha, pães e peixes (ver p. 48)
- tesoura
- cola

Semana 2

Você precisa de:

- cópias do pão (ver p. 49)
- tesoura

Pão para partilhar

Com antecedência, fazer para cada criança uma cópia do pão com o verso para decorar e recortar. As crianças podem levar seus “pães” para casa e partilhá-los com alguém.

Semana 3

Aquário

Com antecedência, fazer para cada criança cópias do aquário e dos peixes. Recortar e ajudar as crianças a colar os peixes no aquário. Pintar a água do aquário e os peixinhos.

Você precisa de:

- cópias do aquário e dos peixes (ver p. 50)
- tesoura
- cola
- lápis de cor

Semana 4

Você precisa de:

- copos descartáveis
- cartolina
- tesoura
- fita adesiva
- adesivos

Cesta para partilhar

Recortar tiras de cartolina e prender com fita adesiva nos copos para fazer uma alça. Permitir que as crianças colemb adesivos em suas “cestas”. Sugerir que em casa a mãe coloque alguma coisa para a criança partilhar com alguém.

Você precisa de:

- cópias da luvinha de dedo em formato de peixe
- tesoura
- cola

Luvinha de peixe

Com antecedência, fazer cópias da luvinha de dedo em formato de peixe para cada criança e recortar. Dobrar na linha pontilhada e colar as laterais, deixando um espaço aberto para a criança colocar o dedo.

Atividades bíblicas

Se houver tempo de sobra, escolher uma de várias atividades para reforçar a história bíblica do mês. As atividades preparatórias sugeridas no início do programa podem ser utilizadas novamente.

6

ENCERRAMENTO

Jesus deseja que partilhemos com outros justamente como o menino partilhou seu lanche. Não se esqueçam de partilhar durante a semana. Fazer uma oração breve, mais ou menos assim: Querido Jesus, obrigado pelo menino que partilhou seus peixinhos e pãozinhos. Por favor, ajuda-nos também a sentir desejo de partilhar com os outros. Amém.

Cantar “Cântico de Despedida” (ver p. 54, CD faixa 19).



Ilustrações

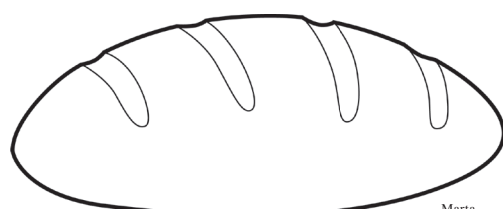
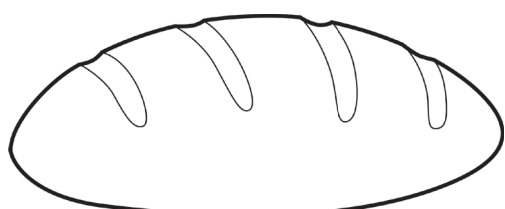
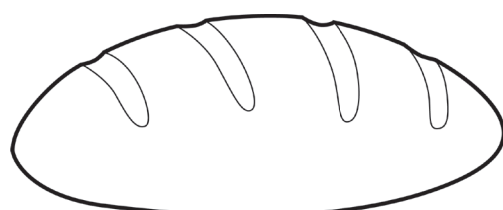
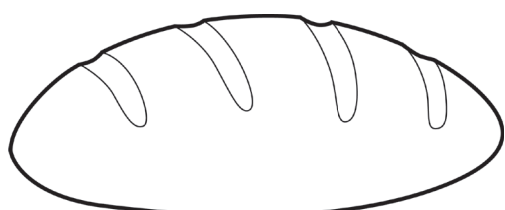
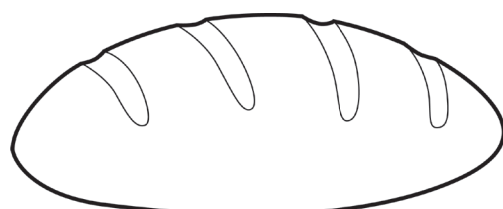
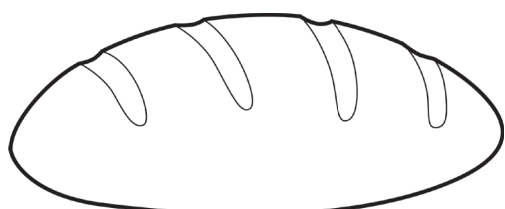
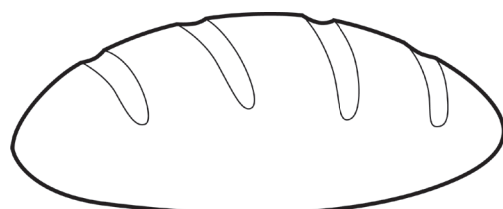
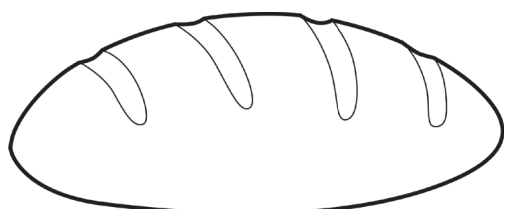
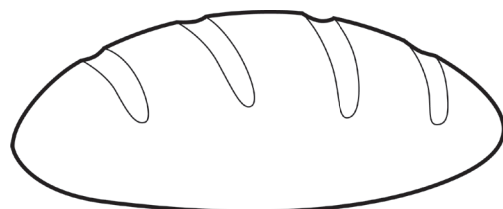
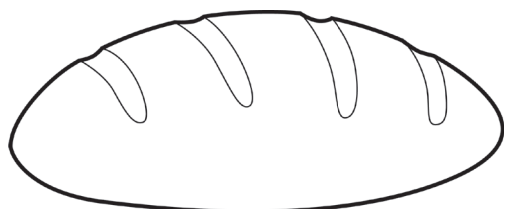
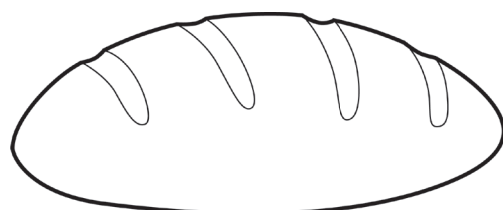
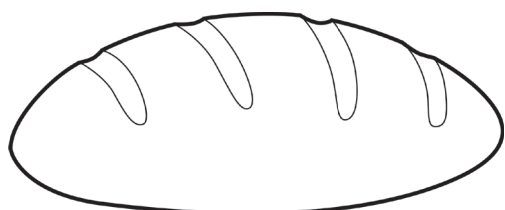

Marta

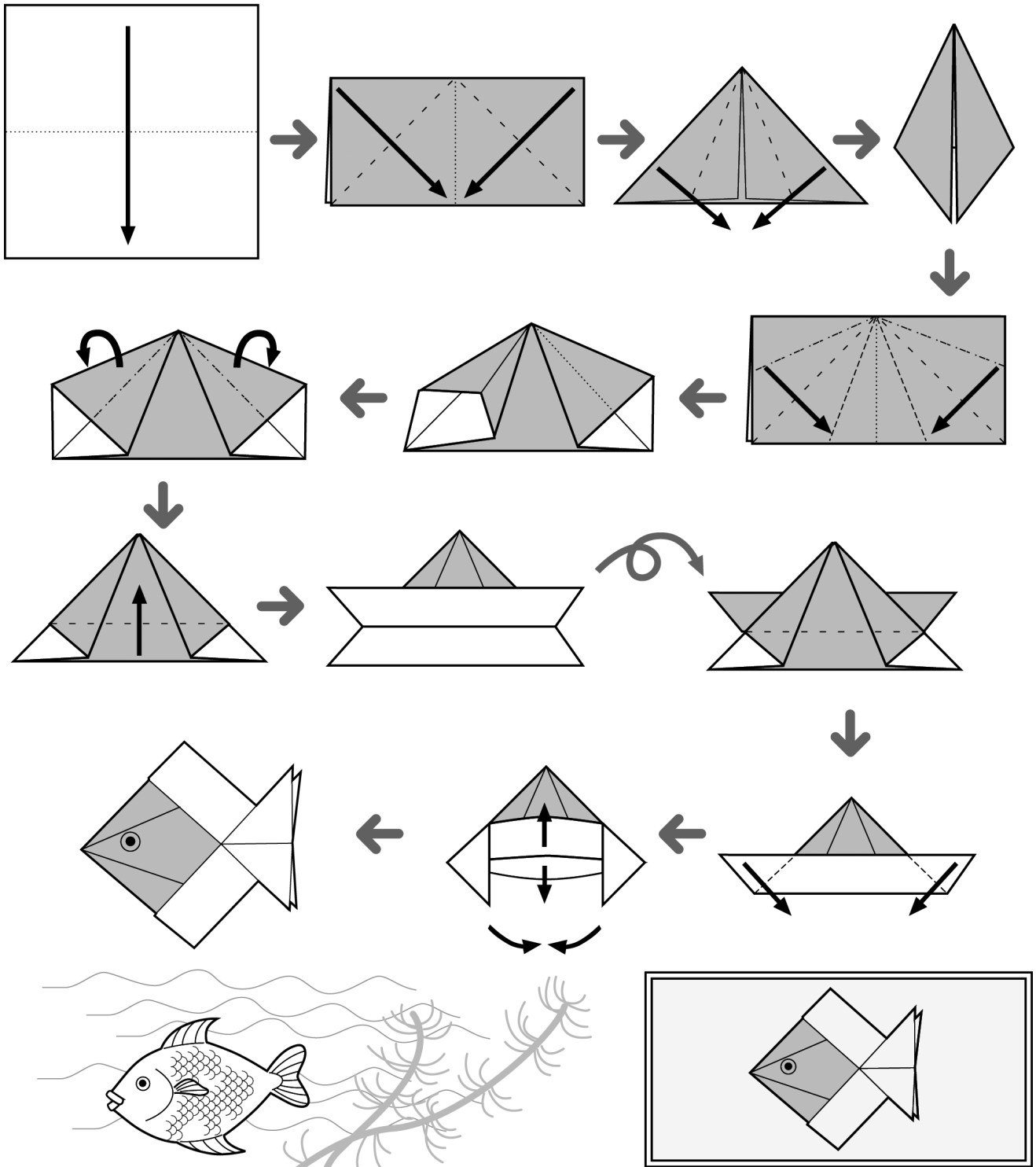

Marta

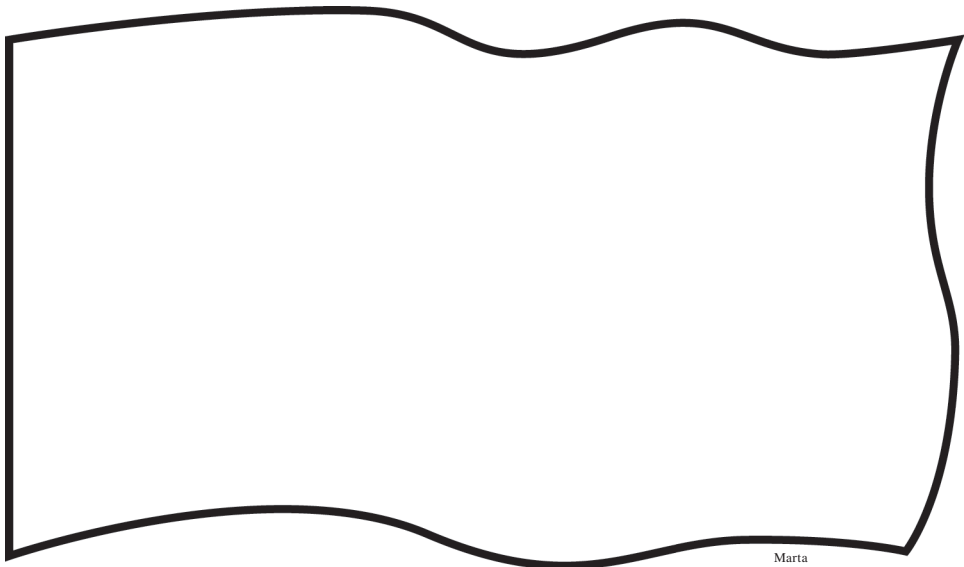
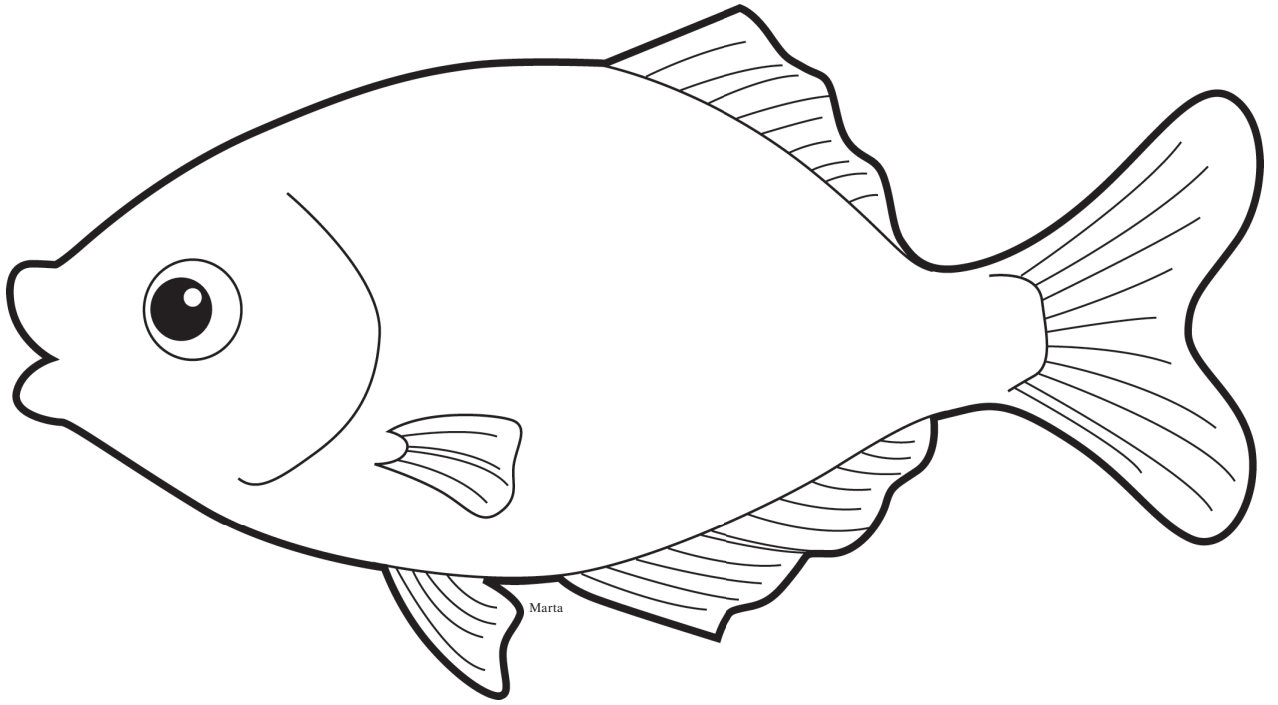

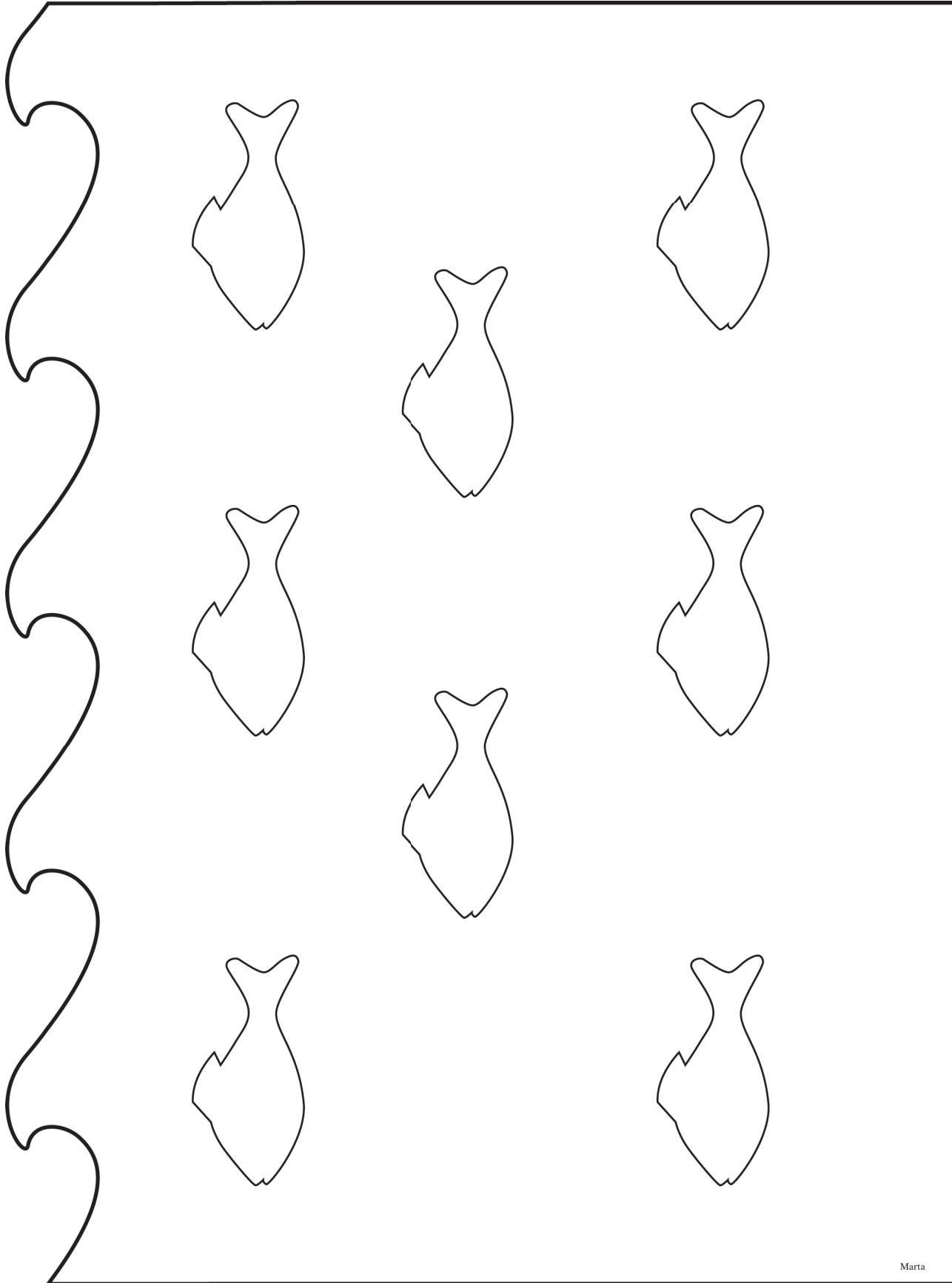

Marta

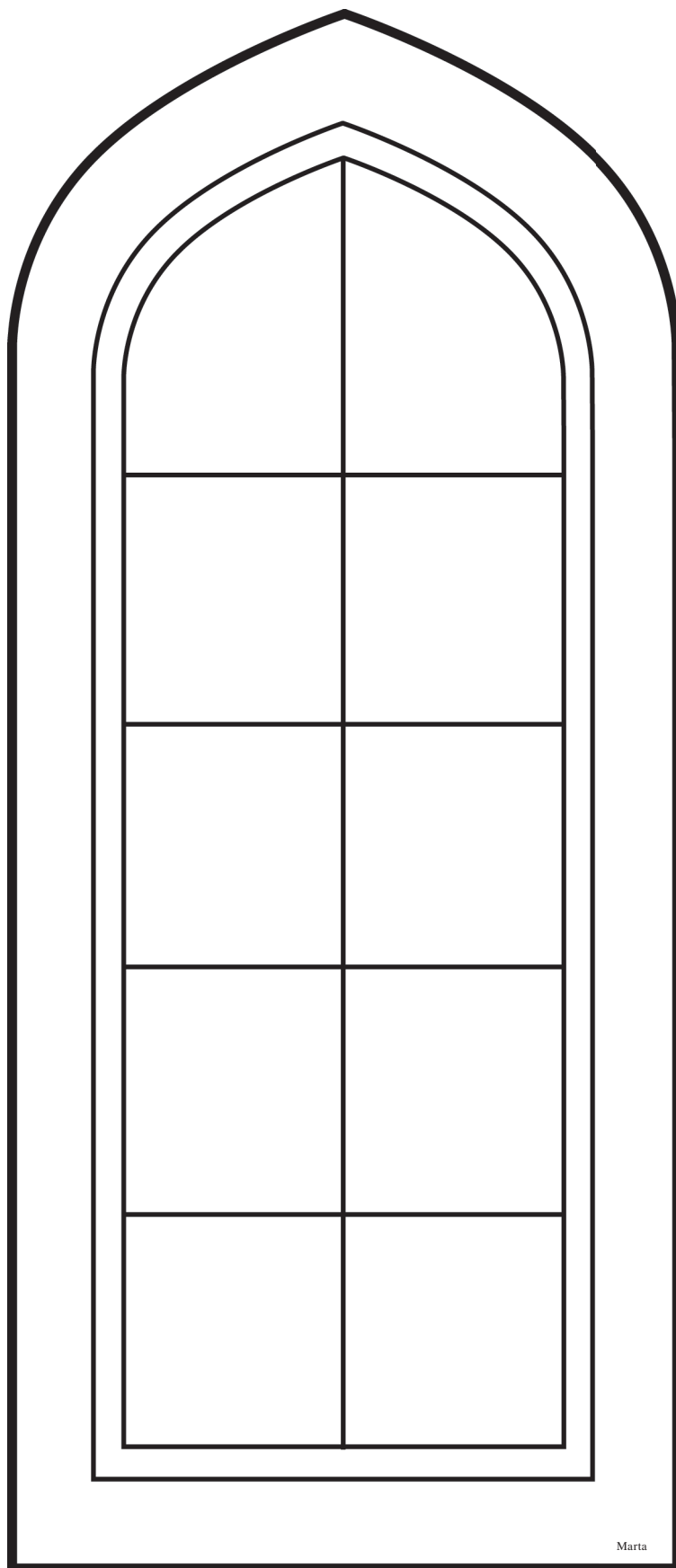

Marta



BÍBLIA



BÍBLIA

Marta

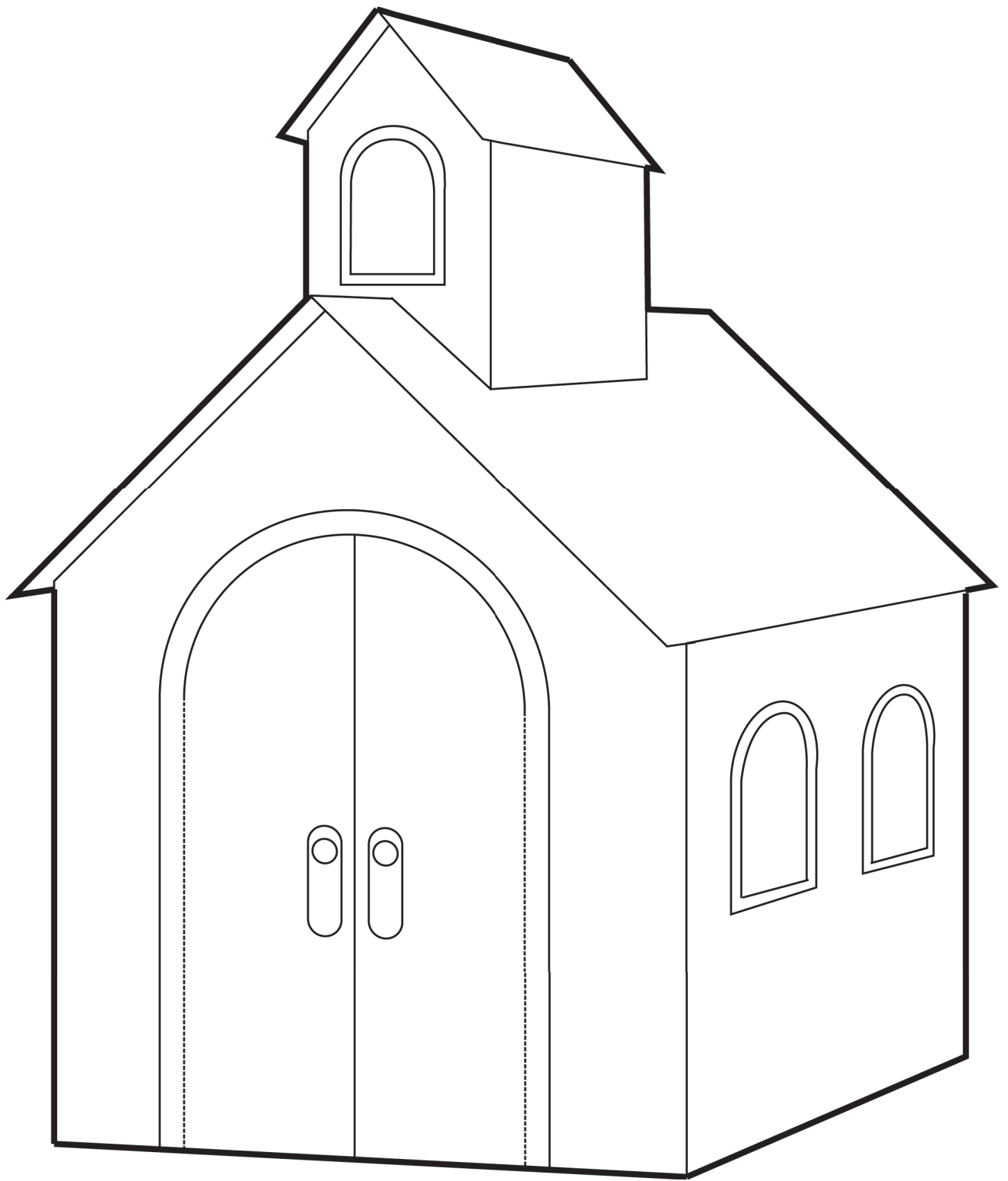

Marta

Dobrar

Cortar

Dobrar

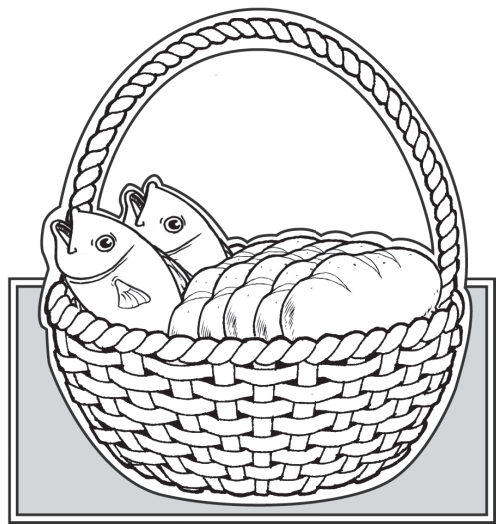
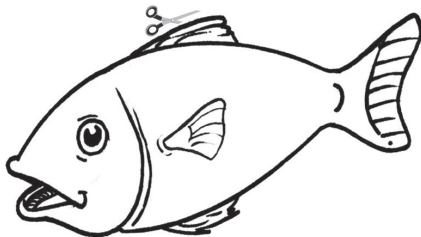
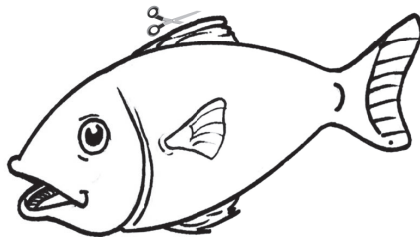
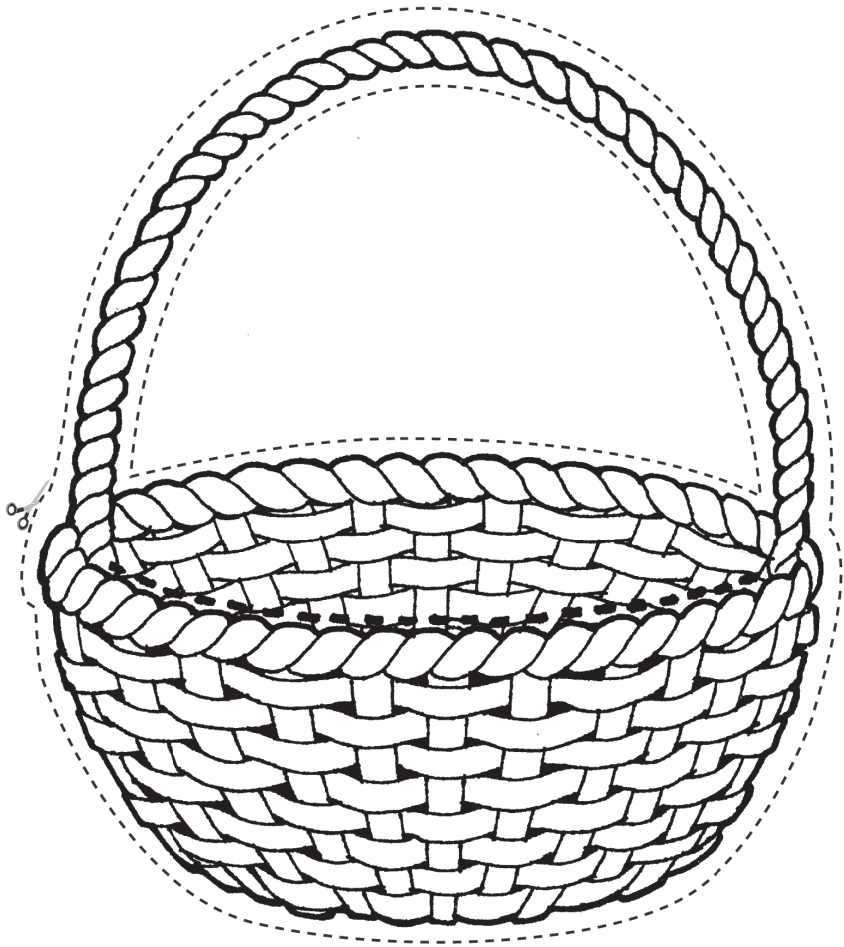
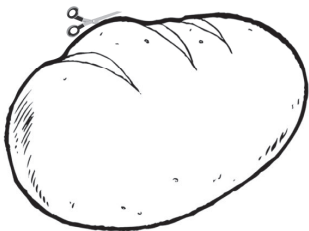
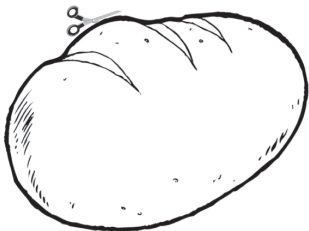
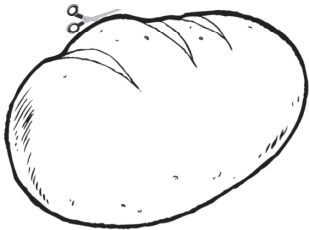
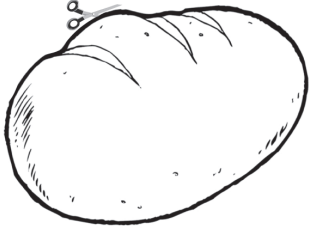
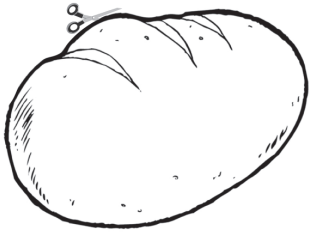

AFC



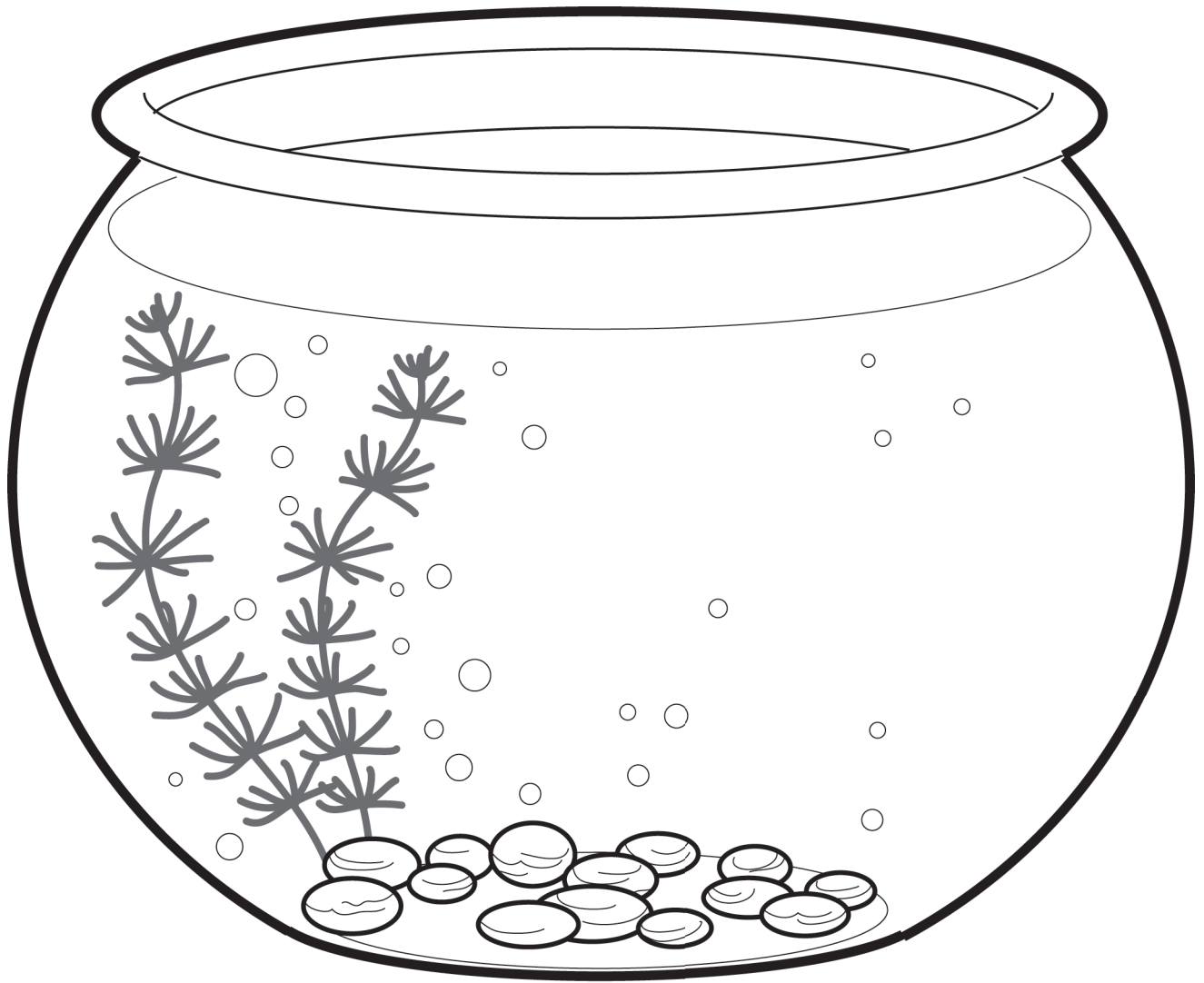

AFC

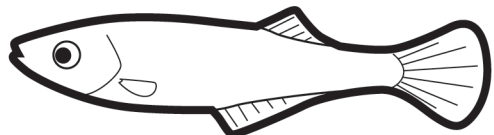
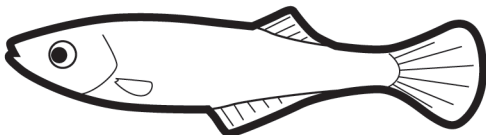
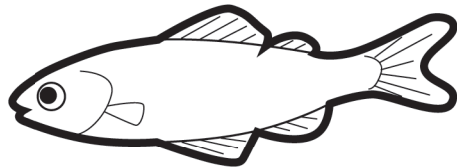
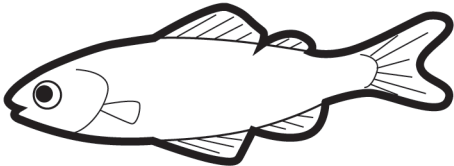
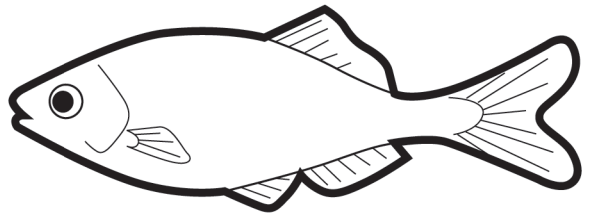
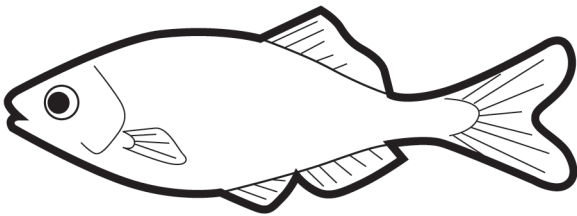

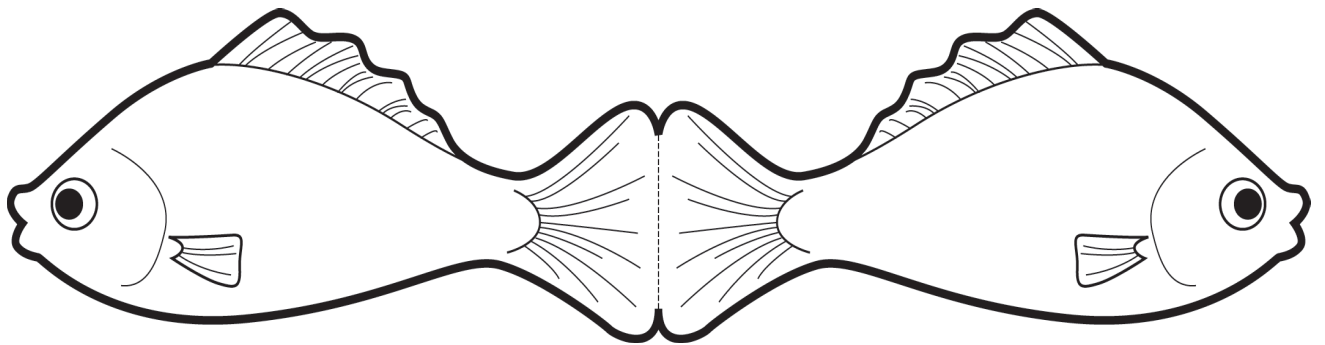
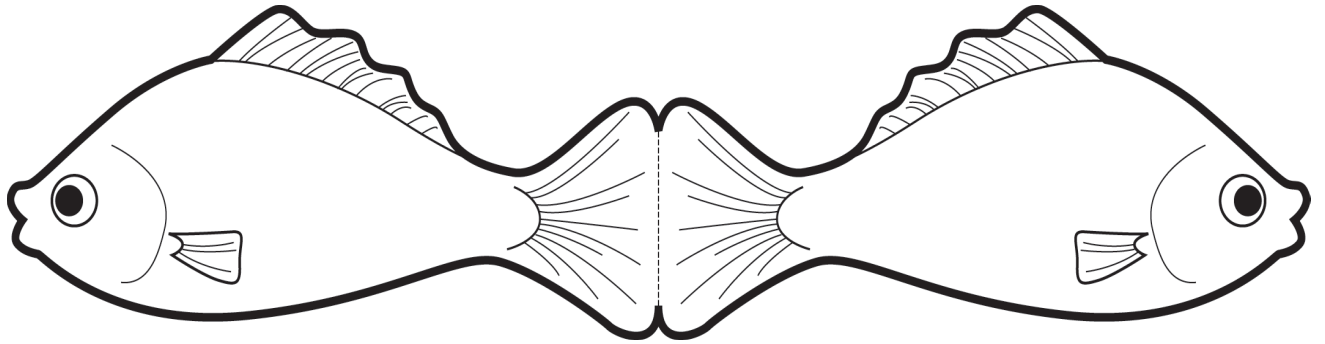
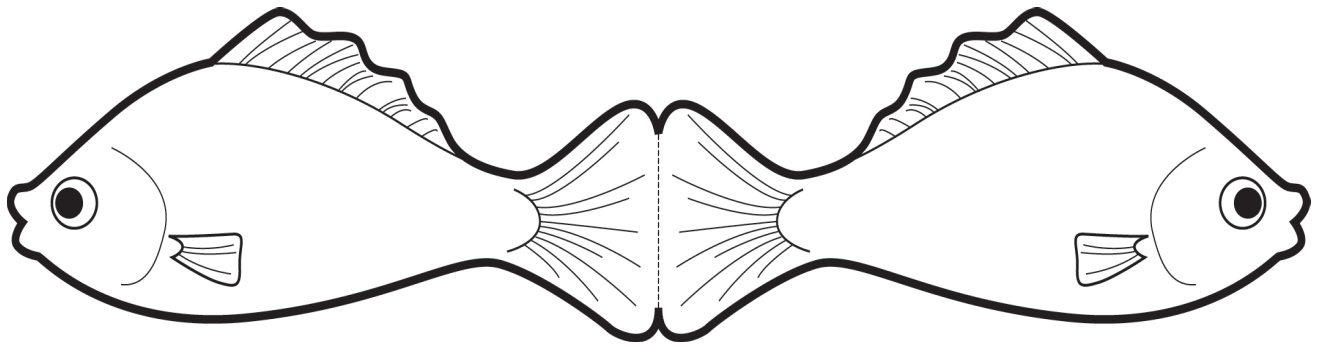

AFC

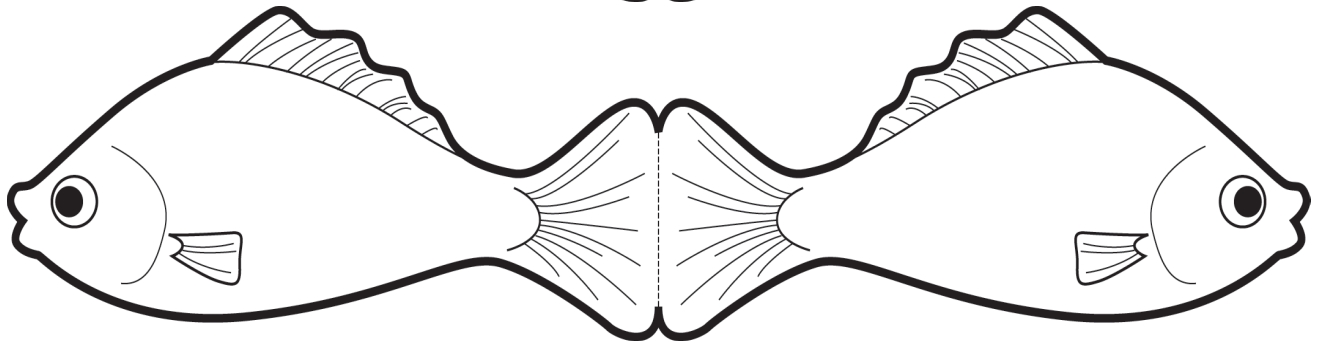
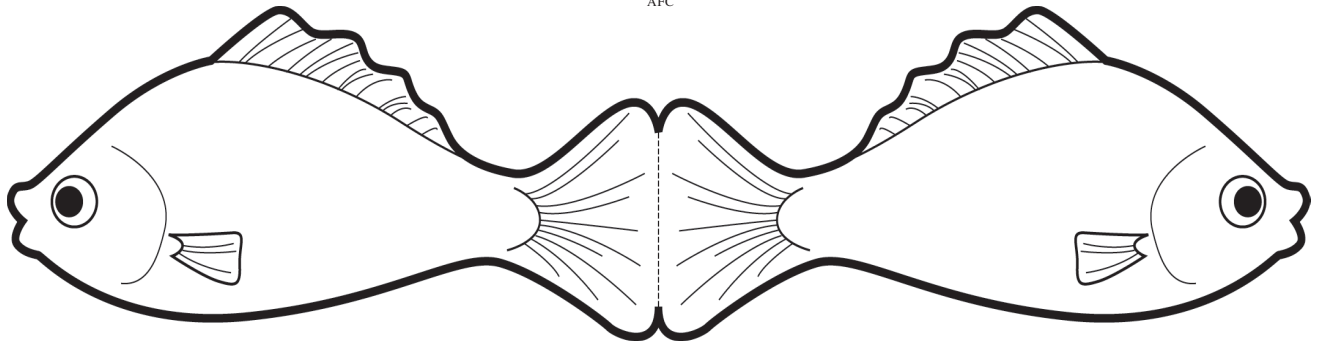

Músicas

Faixa 3

BOM DIA

Wendel Mattos

Musical score for 'BOM DIA' in G major, 4/4 time. The score consists of two systems of staves. The first system has a vocal line and a bass line. The lyrics are: Bom - di-a, bom - di-a, co-mo vai vo - cê? Bom - di-a, bom - di-a, eu es-tou fe - liz!

© 2005 – Wendel Mattos.

Faixa 5

A ESCOLA SABATINA VAI COMEÇAR

Jair Alberto da Silva
Arr.: José Newton da Silva Júnior

Musical score for 'A ESCOLA SABATINA VAI COMEÇAR' in D major, 2/4 time. The score consists of two systems of staves. The first system has a vocal line and a bass line. The lyrics are: Dim, dom, dim, dom, si - ni-nhos a to - car! Dim, dom, dim, dom, cri - an-ças a can - tar. É a Es-
co-la Sa-ba-ti-na que já vai co-me-çar. Dim, dom, dim, dom, é ho - ra de a Je - sus lou-var.

© 1998 – Jair Alberto da Silva.

Faixa 6

CRISTO ME AMA

Jair Alberto da Silva

Musical score for 'CRISTO ME AMA' in G major, 3/4 time. The score consists of two systems of staves. The first system has a vocal line and a bass line. The lyrics are: Cris - to me a - ma e is - to eu bem sei, E - le guar - dou - me por on - de eu an - dei.
Cris - to me a - ma e is - to eu bem sei, E - le é um gran - de A - mi - go.

Faixa 8

SILÊNCIO, SILÊNCIO

José Newton da Silva Júnior

Musical score for 'SILÊNCIO, SILÊNCIO' in D minor, 4/4 time. The score consists of two systems of staves. The first system has a vocal line and a bass line. The lyrics are: Si - lên-cio, si - lên-cio, pois Deus es - tá a - qui. Nós va-mos, a - go-ra, a Su - a voz ou - vir.

Faixa 9

OBRIGADO

Jair Alberto da Silva
Arr.: José Newton da Silva Júnior

Pa - pai do Céu, o - bri - ga - do por-que ou - vis - te a nos - sa o - ra - ção. Pa -
pai do Céu, o - bri - ga - do di - ze - mos de co - ra - ção. A - mém.

© 1999 - Jair Alberto da Silva.

Faixas 11 e 12

VISITA HOJE TEMOS

Clara M. Striplin

Vi - si - ta ho - je te - mos. Que ho - ra tão fe - liz! De que lu - gar se -
* Vi - si - tas ho - je te - mos. Que ho - ra tão fe - liz! De que lu - gar se -
rá que vem? Ve - ja - mos o que diz: Pausa para perguntar e ouvir a resposta Bo - as - vin - das, bo - as - vin - das, Va - mos to - dos
rá que vêm? Ve - ja - mos o que dizem: Bo - as - vin - das, bo - as - vin - das, Va - mos to - dos
dar, Se es - tás con - ten - te en - tre nós, l - rás a - qui vol - tar!
dar, Se es - tão con - ten - tes en - tre nós, l - rão a - qui vol - tar!

Faixa 14

ESTA É NOSSA OFERTA

Rebecca Edwards-Lesser

1. Nos-so di - nhei - ri - nho va - mos en - tre - gar; Es - ta é nos - sa o - fer - ta que da - mos ao Se - nhor.
2. Es - ta nos - sa o - fer - ta lon - ge há de ir Pro - cla - man - do aos ou - tros o a - mor do Sal - va - dor.

© 1955 - Review and Herald Publishing Association. Usado com permissão.

Faixa 15

QUEM FEZ ANIVERSÁRIO?

Dario Pires de Araújo

Dilza Araújo Garcia

1. Fe - che - mos os o - lhos, fi - que - mos a ou - vir E al - guém que fez a - nos pa - ra fren - te há de vir,
2. A - bra - mos a - go - ra, ve - ja - mos quem é, E jun - tos can - te - mos: "Pa - ra - bêns a vo - cé!"

Faixa 16

PARABÉNS A VOCÊ

Pa - ra - bêns a vo - cé nes - ta da - ta que - ri - da; Mui - tas fe - li - ci - da - des, mui - tos a - nos de vida.

Faixa 19

CÂNTICO DE DESPEDIDA

Ronaldo da Silva

Arr.: José Newton da Silva Júnior

Foi mui - to bom es - tar - mos a - qui lou - van - do o nos - so Se - nhor. A - go - ra va - mos
nos des - pe - dir, Je - sus vai nos a - com - pa - nhar. sus vai nos a - com - pa - nhar.

© 2003 - Ronaldo da Silva.

Faixa 76

SEJAM BONDOSOS

Ronaldo da Silva

Se - jam bon - do - sos uns pa - ra com os ou - tros. Se - jam bon - do - sos uns pa - ra com os ou - tros.
Se - jam bon - do - sos uns pa - ra com os ou - tros; Va - mos o - be - de - cer.

© 2003 - Ronaldo da Silva.

Faixa 17

NO LIVRO DE DEUS

Johnie B. Wood

1. No Li - vro de Deus eu pos - so ler Que Cris - to me a - ma.
2. No Li - vro de Deus eu pos - so ler Que Cris - to me guar - da.

© 1964, 1969 – Review and Herald Publishing Association. Usado com permissão.

Faixa 41

NO MAR DA GALILEIA

Arranjo: José Newton da Silva Júnior

1. Pe - dro, An - dré, Tia - go e João num bar - qui - nho, Pe - dro, An - dré, Tia - go e João num bar - qui - nho,
(2. Jo -)ga - ram as re - des mas não pe - ga - ram pei - xes, jo - ga - ram as re - des mas não pe - ga - ram pei - xes, jo -
Pe - dro an - dré, Tia - go e João num bar - qui - nho, no mar da Ga - li - lei - a. 2. Jo - léi - a.
ga - ram as re - des mas não pe - ga - ram pei - xes, no mar da Ga - li - lei - a.
3. Cris - to man - dou que jo - gas - sem as re - des, Cris - to man - dou que jo - gas - sem as re - des, Cris - to man - dou que jo -
(4. Pu -)xa - ram as re - des bem chei - as de pei - xi - nhos, pu - xa - ram as re - des bem chei - as de pei - xi - nhos, pu - xa - ram as re - des bem
gas - sem as re - des, no mar da Ga - li - lei - a. 4. Pu - lei - a.
chei - as de pei - xi - nhos, no mar da Ga - li - lei - a.

Faixa 42

CRISTO SEMPRE CUIDA

Ronaldo da Silva

Cris - to cui - da de mim, ao brin - car ou tra - ba - lhar. Sem - pre
cui - da de mim, eu vou con - fi - ar.

© 2003 – Ronaldo da Silva.

Faixa 43
PB Faixa 44

UMA VEZ CADA UM

Joy Hicklin Stewart

1. Va - mos re - ve - zar com meu brin - que - do, U - ma vez ca - da um;
2. Va - mos re - ve - zar com a bo - ne - ca, U - ma vez ca - da u - ma;
3. Va - mos re - ve - zar com meu car - ri - nho, U - ma vez ca - da um;

Va - mos re - ve - zar com meu brin - que - do, Pois Je - sus me quer as - sim.
Va - mos re - ve - zar com a bo - ne - ca, Pois Je - sus me quer as - sim.
Va - mos re - ve - zar com meu car - ri - nho, Pois Je - sus me quer as - sim.

© 1960 – Review and Herald Publishing Association. Usado com permissão.

Estrofas alternativas:

4. *Vamos revezar no meu balanço...*
5. *Vamos revezar com meu trenzinho...*
6. *Vamos revezar co'a bicicleta...*
7. *Vamos revezar com o aviãozinho... (ou qualquer outro brinquedo)*

Faixa 52

AJUDANDO À MAMÃE

José Newton da Silva Júnior

1. Eu fi - co con - ten - te a - ju - dan - do à ma - mãe, Mi - nha ma - mãe, mi - nha ma - mãe; Eu
2. Eu fi - co con - ten - te a - ju - dan - do ao pa - pai, Ao meu pa - pai, ao meu pa - pai; Eu

fi - co con - ten - te a - ju - dan - do à ma - mãe E is - to a dei - xa fe - liz.
fi - co con - ten - te a - ju - dan - do ao pa - pai E is - to o dei - xa fe - liz.

Faixa 77

VAMOS À CASA DO SENHOR

Ronaldo da Silva

Va - mos à ca - sa do Se - nhor, Va - mos à ca - sa do Se - nhor.

Va - mos à ca - sa do Se - nhor, Ca - sa do nos - so Se - nhor.

© 2003 – Ronaldo da Silva.

Faixa 46

SÁBADO, UM DIA ESPECIAL

Jair Alberto da Silva
Arr.: José Newton da Silva Júnior

Ho-je é um di - a mui-to es - pe - cial, Pois é sá - ba - do mais u - ma vez. Mi-nha
rou - pa eu tro - quei, mais bo - ni - to eu fi - quei Pa - ra vir en - con - trar Je - sus.

© 1999 - Jair Alberto da Silva.

Faixa 48

COISAS QUE DEUS CRIOU

Ronaldo da Silva

1. Va - mos pas - se - ar e ver o que Deus cri - ou: as a - ves a vo - ar e o
(2. Va - mos) pas - se - ar e ver o que Deus cri - ou: o gran - de mar a - zul e as
ven - to a so - prar: fuh!! Va - mos pas - se - ar e ver o que Deus cri - ou: o
on - das a ro - lar: chuá! Va - mos pas - se - ar e ver o que Deus cri - ou: o
ga - to a mi - ar e o ga - lo a can - tar: có - có - có - ri - có! 2. Va - mos
cal - mo ja - bu - ti e o pa - to a fa - zer: quá, quá, quá, quá, quá.

© 2003 - Ronaldo da Silva.

Faixa 60

LOUVEM A JESUS

Ronaldo da Silva

1. To - das as cri - an - ças lou - vem a Je - sus, Lou - vem a Je - sus, lou - vem a Je - sus.
2. To - das as cri - an - ças a - mem a Je - sus, A - mem a Je - sus, a - mem a Je - sus.
3. To - das as cri - an - ças sir - vam a Je - sus, Sir - vam a Je - sus, sir - vam a Je - sus.
To - das as cri - an - ças lou - vem a Je - sus, Lou - vem ao bom Je - sus.
To - das as cri - an - ças a - mem a Je - sus, A - mem ao bom Je - sus.
To - das as cri - an - ças sir - vam a Je - sus, Sir - vam ao bom Je - sus.

© 2004 - Ronaldo da Silva.

Faixa 7

AGORA NÓS VAMOS ORAR

José Newton da Silva Júnior

A - go - ra nós va - mos o - rar, Sim, va - mos com Deus con - ver - sar; Com
o - lhos fe - cha - dos e pos - tas as mãos, A - go - ra nós va - mos o - rar.

Faixa 49

EU GOSTO DE IR À IGREJA

Florence P. Jorgensen

1. Eu gos - to de che - gar à i - gre - ja a - qui, À i - gre - ja a - qui, à i - gre - ja a - qui; Eu
2. Eu gos - to de lou - var a meu Je - sus, A meu Je - sus, a meu Je - sus; Eu
3. Eu gos - to de po - der o - fer - tas dar, O - fer - tas dar, o - fer - tas dar; Eu
gos - to de che - gar à i - gre - ja a - qui, Sá - ba - do ce - di - nho.
gos - to de lou - var a meu Je - sus, Sá - ba - do ce - di - nho.
gos - to de po - der o - fer - tas dar, Sá - ba - do ce - di - nho.

© 1957 – Review and Herald Publishing Association. Usado com permissão.

Faixa 50

JESUS ME AMA

José Newton da Silva Júnior

1. Je - sus me a - ma, Je - sus me a - ma; A Bi - blia en - si - na que Je - sus me a - ma.
2. Je - sus me guar - da, Je - sus me guar - da; A Bi - blia en - si - na que Je - sus me guar - da.

Estrofes alternativas:

Jesus me ouve...; Jesus me ajuda... etc.

Faixa 78

FAÇAMOS SEMPRE O BEM

Ronaldo da Silva

Fa - ça - mos sem - pre o bem a to - das as pes - so - as. Fa -
ça - mos sem - pre o bem a to - das as pes - so - as.

© 2003 – Ronaldo da Silva.

Faixa 51

A MULTIPLICAÇÃO DOS PÃES

José Newton da Silva Júnior

1. Mais de cin-co mil pes-so - as, mais de cin-co mil pes-so - as, Mais de cin-co mil pes-so - as a ou - vir Je-sus.
 2. Não ha - vi - a a - li - men - to, não ha - vi - a a - li - men - to, Não ha - vi - a a - li - men - to pa - ra a mul - ti - dão.
 3. Cin - co pães e dois pei - xi - nhos, cin - co pães e dois pei - xi - nhos, Cin - co pães e dois pei - xi - nhos, o me - ni - no deu.
 4. Cris - to re - par - tiu o lan - che, Cris - to re - par - tiu o lan - che, Cris - to re - par - tiu o lan - che com a mul - ti - dão.

Faixa 21

DEUS FEZ AS FLORES CRESCEREM NO JARDIM

PB Faixa 22

Kathryn B. Myers

Deus fez as flo-res cres - ce - rem no jar - dim, E - le me a - ma; Deus fez as flo - res cres - ce - rem no jar - dim, E eu O a - mo.

© 1955 - Review and Herald Publishing Association. Usado com permissão.

Estrofas alternativas:

- Deus fez as rosas crescerem no jardim...
- Deus fez violetas (ou outra flor qualquer) crescerem no jardim...
- Deus fez as frutas crescerem no pomar...

Faixa 86

EU TE AMO, MAMÃE

Rute de Matos Bazan

Ho - je um a - bra - ço eu vou dar Na mi - nha que - ri - da ma - mãe.
 Vou lhe di - zer bem bai - xi - nho: "Eu te a - mo, ma - mãe!"

© 2005 - Rute de Matos Bazan.

Faixa 88

BEM-VINDO AO ROL DO BERÇO

(Música para receber novos alunos)

Clara M. Striplin

1. Na - na ne - nê, teu an - jo es - tá a - qui, Jun - to de nós, bem - vin - do tu és.
 2. Te - mos pra - zer em ver - te ho - je a - qui; Hás de a - pren - der a o - rar e a can - tar.
 Dei - xa o te - mor, Cris - to cui - da de ti, Na - na fe - liz, ne - nê.
 Nos - so Je - sus bên - çãos vai der - ra - mar, Es mui bem - vin - do a - qui.

© Clara M. Striplin.

NOSSO COLEGUINHA CRESCEU

(Música de promoção para o Jardim da Infância)

José Newton da Silva Júnior

1. O nos - so co - le - gui - nha cres - ceu mais um pou - qui - nho, Vai em ou - tra clas - se a - go - ra es -
 2. A nos - sa co - le - gui - nha cres - ceu mais um pou - qui - nho, Vai em ou - tra clas - se a - go - ra es -

tar. Que Je - sus es - te - ja com e - le ca - da di - a; Va - mos pois di - zer: tchau, tchau!
 tar. Que Je - sus es - te - ja com e - la ca - da di - a; Va - mos pois di - zer: tchau, tchau!

LEIA CADA DIA UMA HISTÓRIA DA BÍBLIA PARA SEU FILHO



SÉRIE QUEM CRIOU O QUE JESUS FEZ PARA MIM



MKT CPB | Adobe Stock

cpb.com.br • 0800-9790606

CPB livraria • (15) 98100-5073

Pessoa jurídica/distribuidor (15) 3205-8910
atendimentolivrarias@cpb.com.br

**CPB**
pra toda a vida

Baixe o
Aplicativo CPB  



    /cpbeditora

Lined writing area consisting of 25 horizontal lines.

