



Soraya Cunha Couto Vital

É natural do Rio de Janeiro, mas reside há alguns anos em Campo Grande-MS. É professora, pedagoga, letrada, teóloga, mestre em Psicologia e doutoranda em Educação, com atuação pedagógica e andragógica em diversas empresas e instituições educacionais. Casada com Jairo da Costa Vital, aprecia boas viagens em família e momentos de leitura e pregação da Palavra de Deus.



**MINISTÉRIO
DA CRIANÇA**

PEQUENOS GRUPOS PARA MENORES

VIAGEM

ao Desconhecido



Caderno de Atividades



PEQUENOS GRUPOS PARA MENORES

VIAGEM

ao Desconhecido



FICHA TÉCNICA

COORDENAÇÃO GERAL: Glaucia Korkischko – MC MA – DSA

AUTORA: Profa. Soraya Cunha Couto Vital

DIAGRAMAÇÃO: Claudia Suzana Rossi Lima (SP)

CAPA: Victor Hugo Flores– Brasília/DF

Imagens vetores: Freepek

IMPRESSÃO E ACABAMENTO: CPB – Casa Publicadora Brasileira



Apresentação

Olá, amigos(as)!

Vocês sabem que a Bíblia está repleta de histórias e aventuras que nos ensinam muitas coisas bonitas e importantes para a vida, não é?

Há algumas, porém, que não são tão conhecidas, mas que podem nos alegrar, emocionar e ensinar preciosas lições de amor, amizade, obediência e tantas coisas importantes para os relacionamentos na Terra e nosso preparo para o Céu.

Por isso, este **CADERNO DE ATIVIDADES** apresenta 40 lições que ajudarão você a viajar por lugares e conhecer personagens bíblicos que nem todos conhecem ou já ouviu falar.

Será incrível encontrar os amigos, ouvir as histórias e participar desses momentos maravilhosos de descobertas! Vocês estão prontos?

Então, peguem as malas que já vamos embarcar! Esta será uma maravilhosa e inesquecível **Viagem ao Desconhecido!** Boa viagem!

Glaucia Clara Korkischko

Ministério da Criança

Divisão Sul-Americana

Índice

Tema 1 – Não toque!	07	Tema 21 – Outro gigante	27
Tema 2 – A tia bondosa	08	Tema 22 – Isso não me pertence	28
Tema 3 – Lá vêm os gafanhotos!	09	Tema 23 – Outro profeta em Nínive	29
Tema 4 – O juiz herói	10	Tema 24 – As discípulas de Jesus	30
Tema 5 – Um profeta chorão	11	Tema 25 – Flores	31
Tema 6 – Na corte da juíza	12	Tema 26 – Ela veio de longe	32
Tema 7 – Procurando a noiva	13	Tema 27 – A primeira ou a segunda?	33
Tema 8 – Pronto para servir	14	Tema 28 – A decisão insensata	34
Tema 9 – Os irmãos malvados	15	Tema 29 – A oração do profeta	35
Tema 10 – Os quatro anjos e as quatro rodas ...	16	Tema 30 – O resgatador	36
Tema 11 – Orgulho x Humildade	17	Tema 31 – Vale a pena agir certo!	37
Tema 12 – Grávida também?	18	Tema 32 – A vendedora de tecidos	38
Tema 13 – Filhos fiéis	19	Tema 33 – Jesus sempre responde	39
Tema 14 – Proteção no deserto	20	Tema 34 – O anúncio da destruição	40
Tema 15 – Uma dupla feliz!	21	Tema 35 – Cinco irmãs corajosas	41
Tema 16 – Que falta de respeito!	22	Tema 36 – Voltando ao trabalho	42
Tema 17 – Inimigos mentirosos	23	Tema 37 – Gentileza gera gentileza	43
Tema 18 – Cuidando de um deficiente	24	Tema 38 – Respondendo às perguntas	44
Tema 19 – A avó, a mãe e o neto ..	25	Tema 39 – Juntos somos mais fortes!	45
Tema 20 – Nada de encrencas!	26	Tema 40 – Jesus é Deus	46

TEMA 1

NÃO TOQUE!

(I Crônicas 13:1-14; Números 4:5, 6, 15)

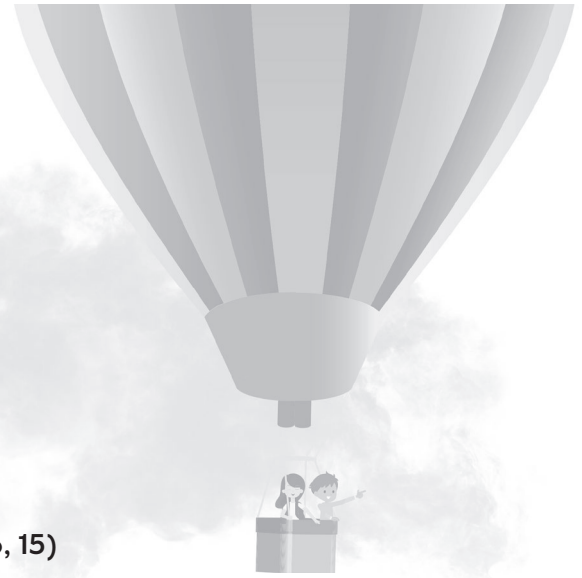

QUAL O NOME DO PASSAGEIRO DA VIAGEM DE HOJE?



ESCREVA QUAL FOI A COISA MAIS IMPORTANTE QUE VOCÊ APRENDEU NESTA VIAGEM. POR QUÊ?

1. Agora, recorte e monte a Arca da Aliança disponível em tamanho maior na página 47.

<http://anobiblico.blogspot.com.br>

A ARCA | COMPRIMENTO = 2,5 CÔVADOS = 1 METRO E 10 CENTÍMETROS



QUERUBINS

LARGURA =
1,5 CÔVADOS
66 CENTÍMETROS



QUERUBINS

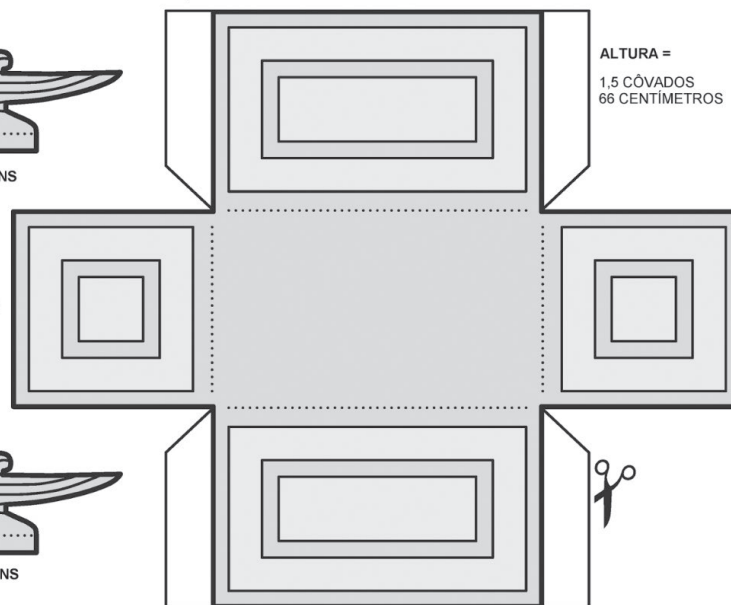

ALTURA =
1,5 CÔVADOS
66 CENTÍMETROS



ATÉ A PRÓXIMA
VIAGEM...

Depois de montar a Arca da Aliança, leve-a para casa e conte à sua família e aos seus amigos como devemos obedecer a Deus e cuidar das coisas sagradas.



TEMA 2

A TIA BONDOSA

(II Reis 11:1-12)



QUAL O NOME DO PASSAGEIRO DA VIAGEM DE HOJE?



CERTAMENTE, VOCÊ APRENDEU COISAS IMPORTANTES NESTA VIAGEM. O QUE FOI?

1. Vamos relembrar a história de Jeoseba e completar o acróstico do seu nome pensando em atitudes de amor e bondade que podemos ter com as pessoas:

J _____
E _____
O _____
S _____
E _____
B _____
A _____

2. Como você imagina que foi o esconderijo para onde a tia Jeoseba levou Joás? Faça um desenho que mostre o que você pensou.

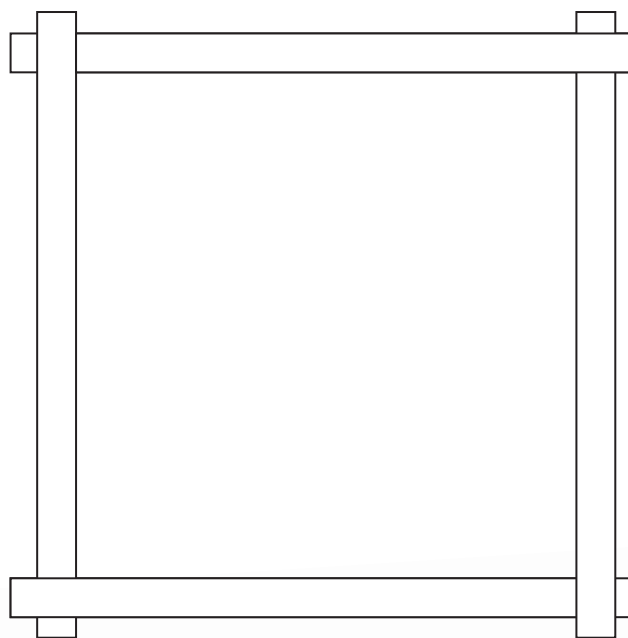

ATÉ A PRÓXIMA VIAGEM...

Depois de conhecer a história de Jeoseba, leve os rostinhos (triste/alegre) para casa e faça uma listinha de suas atitudes que podem ser melhoradas e outra lista com aquelas que demonstram seus atos de bondade. Aproveite para dizer aos seus colegas e aos familiares o quanto é importante ser bondoso com os outros, assim como Deus é conosco.

TEMA 3

LÁ VÊM OS GAFANHOTOS!

(Joel 1:1-20)



QUAL O NOME DO PASSAGEIRO DA VIAGEM DE HOJE?



TENHO CERTEZA DE QUE VOCÊ APRENDEU COISAS MUITO IMPORTANTES NESTA VIAGEM. ESCREVA:

1. Agora, olhe as figuras, encontre seus nomes no caça-palavras e depois escreva sua descoberta nas linhas em branco. Ah, você também pode pintar as figuras; elas fazem parte da viagem que fizemos com Joel!

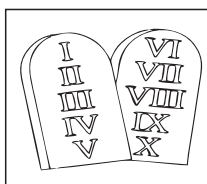
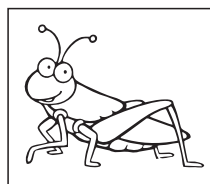
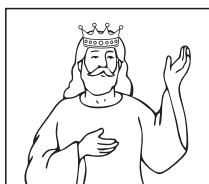

H	J	N	F	D	S	M	R	P
E	L	R	T	Y	Q	A	G	G
X	B	P	O	V	O	N	F	A
E	R	C	G	L	H	D	C	F
R	V	J	P	Q	K	A	R	A
C	D	E	U	S	B	M	T	N
I	C	P	R	K	G	E	V	H
T	H	L	J	Z	T	N	G	O
O	P	R	O	F	E	T	A	T
C	G	J	C	R	L	O	H	O
L	Q	H	K	G	V	S	Q	R

exército / profeta / mandamentos / povo / gafanhoto / Deus



ATÉ A PRÓXIMA VIAGEM...

Depois de viajar com Joel, ensine seus amigos a fazerem um gafanhoto de dobradura, mostre o seu a eles e conte o que você aprendeu com a viagem de hoje.



TEMA 4

O JUIZ HERÓI

(Juízes 6-8)



QUAL O NOME DO PASSAGEIRO DA VIAGEM DE HOJE?



O QUE VOCÊ APRENDEU NESTA VIAGEM? CONTE AÍ AO LADO:

1. Olhe, quantas imagens! Será que você consegue encontrar e pintar somente as três que fazem parte da viagem que fizemos com Gideão? Oba! Então, vamos lá!



ATÉ A PRÓXIMA VIAGEM...

Depois da viagem com Gideão, lembre-se de orar todos os dias, agradecendo a Deus por Ele estar sempre pronto a ajudar e proteger aqueles que O amam e O adoram. Você pode fazer isso nos momentos de culto na sua casa, na igreja, ao deitar, ao levantar e antes de cada refeição.

TEMA 5

UM PROFETA CHORÃO

(Jeremias e Lamentações de Jeremias)



O PASSAGEIRO DA VIAGEM DE HOJE CHORAVA MESMO? QUEM É ELE?



O QUE JEREMIAS ENSINOU PARA VOCÊ NESTA VIAGEM? CONTE EM POUCAS PALAVRAS!

1. Complete as lágrimas que faltam no rosto de Jeremias, colando as lágrimas que a professora entregará.



ATÉ A PRÓXIMA VIAGEM...

Faça como Jeremias: avise às pessoas que elas podem se arrepender dos pecados e ser feliz! Escreva um bilhetinho sobre isso e entregue para alguém que você quer ver bem feliz!



TEMA 6

NA CORTE DA JUÍZA

(Juízes 4 e 5)



HOJE TIVEMOS UMA PASSAGEIRA IMPORTANTE EM NOSSA VIAGEM. QUEM É ELA?



VOCÊ APRENDEU LIÇÕES COM A JUÍZA DÉBORA, CERTO? ENTÃO, CONTE AQUI:

1. Desembaralhe as sílabas abaixo e forme os nomes dos personagens da viagem de hoje. Depois marque com um X os quadrinhos que formam o nome da juíza, líder de Israel:



2. Pinte o desenho da vitória que Deus deu a Débora e ao Seu povo!

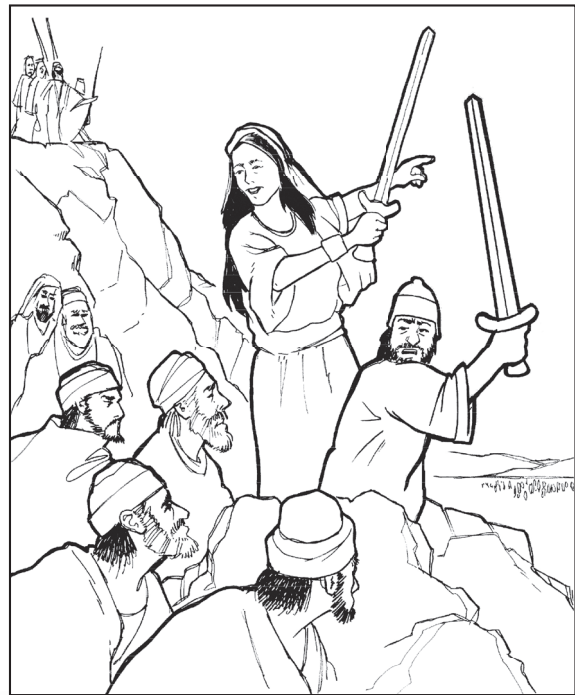

ATÉ A PRÓXIMA VIAGEM...

Nesta semana, procure oportunidades para ser um bom exemplo aos outros: em palavras (com o que você diz); com seu comportamento (com o que você faz); e em amor (no seu sentimento com as pessoas). Você pode ser um bom líder, se decide seguir o exemplo de Jesus!

TEMA 7

PROCURANDO A NOIVA

(Gênesis 24)



UAU! HOJE TIVEMOS UMA VIAGEM MUITO INTERESSANTE! QUEM FOI O PASSAGEIRO?



ELIÉZER NOS ENSINOU LIÇÕES IMPORTANTES, NÃO É? ESCREVA O QUE APRENDEU COM ELE.

1. Observe as perguntas na coluna da esquerda, encontre a resposta na coluna da direita e faça a ligação entre elas:

1

QUEM ERA ELIÉZER?

700 KILÔMETROS DE CANAÃ

2

POR QUE ABRAÃO NÃO QUERIA QUE ISAQUE SE CASASSE COM UMA DAS MULHERES DAS TRIBOS CANANÉIAS?

TIRANDO ÁGUA DO POÇO

3

QUEM AJUDOU ELIÉZER A ESCOLHER UMA ESPOSA PARA ISAQUE?

REBECA

4

ONDE ELIÉZER FOI PARA PROCURAR UMA ESPOSA PARA ISAQUE?

SERVO DE ABRAÃO

5

COMO SE CHAMAVA A MOÇA QUE SE CASOU COM ISAQUE?

DEUS

6

O QUE A MOÇA ESTAVA FAZENDO, QUANDO ELIÉZER A ENCONTROU?

NÃO FAZIA PARTE DO POVO DE DEUS



ATÉ A PRÓXIMA VIAGEM...

Faça uma lista de algumas escolhas que você precisa fazer nesta semana e peça a Deus que ajude você a escolher o melhor. Mostre sua lista a algumas pessoas e diga a elas como Jesus está respondendo à sua oração. Leve a lista no próximo encontro e conte como foram as suas escolhas.



TEMA 8

PRONTO PARA SERVIR

(Isaiás 6)



GENTE, QUEM FOI O PASSAGEIRO QUE NOS LEVOU PARA UMA VIAGEM INCRÍVEL HOJE?



QUE LIÇÕES IMPORTANTES VOCÊ APRENDEU COM ELE?

1. Isaiás viu o trono de Deus. Como era esse trono? Lembre-se da visão do profeta, também do que está escrito em Apocalipse, e pinte o trono com as cores e os elementos que conheceu na viagem de hoje.

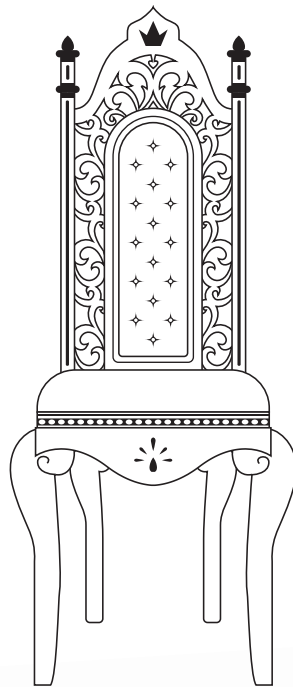

ATÉ A PRÓXIMA VIAGEM...

Nesta semana, lembre-se de que só Deus pode purificar você para servi-Lo. Conte a história de Isaiás à sua família e peça que tenha alguns momentos de oração para confessar os pecados, reconhecer a santidade de Deus e aceitar o chamado de servir ao Senhor. Também converse com Deus silenciosamente, pedindo que Ele purifique você, para que possa servi-Lo de modo aceitável.

TEMA 9

OS IRMÃOS MALVADOS

(I Samuel 2:12-36 / 4:12-17)



A VIAGEM DE HOJE NOS LEVOU ATÉ DOIS IRMÃOS? QUAL O NOME DELES?



ELES NOS ENSinARAM COISAS MUITO IMPORTANTES. QUAIS FORAM ESSAS COISAS?

1. Observe a imagem abaixo. O que Hofni e Fineias estão fazendo? Como você acha que eles poderiam agir se tivessem ouvido os conselhos de Deus? Escreva um final diferente para a história desses dois irmãos, se eles tivessem feito escolhas de obediência e bondade:





ATÉ A PRÓXIMA VIAGEM...

Depois de conhecer a história de Hofni e Fineias, leve para casa o copinho com o feijão que você plantou hoje, cuide dele e mostre a quantas pessoas você quiser. Diga a elas que, assim como na lavoura, na vida nós só colhemos o que plantamos. Conte sobre a viagem que você fez com os dois filhos de Eli, e aproveite para dizer aos outros que Jesus está sempre pronto a perdoar os nossos pecados.



TEMA 10

OS QUATRO ANJOS E AS QUATRO RODAS

(Ezequiel 1:1-24)



QUERUBINS, ANIMAIS E RODAS FIZERAM PARTE DA INTRIGANTE VIAGEM DE HOJE! QUAL O NOME DO VIAJANTE-PROFETA?



O QUE VOCÊ APRENDEU COM A MARAVILHOSA VISÃO QUE DEUS DEU A EZEQUIEL?

1. Numere as imagens que Ezequiel contemplou na visão de acordo com seus significados:

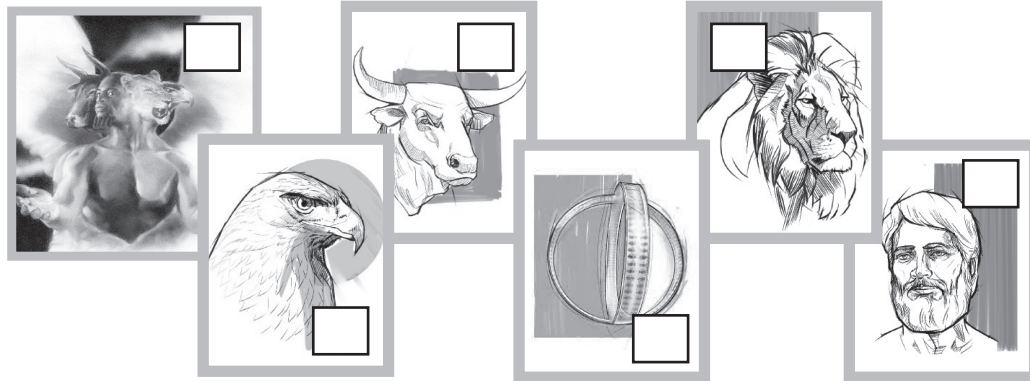

1 SÍMBOLO DE BRAVURA E CORAGEM

2 DEUS ESTÁ CUIDANDO DO PLANETA TERRA

3 SÍMBOLO DE NOBREZA E DE TRABALHO INCANSÁVEL

4 ENVIADOS POR DEUS PARA CUIDAREM DE NÓS

5 SÍMBOLO DE SABEDORIA, INTELIGÊNCIA, HABILIDADE PARA DECIDIR

6 SÍMBOLO DE RAPIDEZ EXTRAORDINÁRIA



ATÉ A PRÓXIMA VIAGEM...

Você pode retirar os olhos que colocou no bambolê, escrever seu nome e colar (com a fita adesiva) no lado esquerdo do peito. Deve levar para casa, acreditando que Deus está e estará com você em todos os momentos, e que cuidará sempre de você. Conte isso a todas as pessoas que perguntarem o que significam aqueles olhos e diga o que mais a viagem com Ezequiel lhe ensinou.

TEMA 11

ORGULHO X HUMILDADE

(Livro de Obadias)



MAIS UM PROFETA NOS LEVOU PARA UMA VIAGEM À PALAVRA DE DEUS? QUEM FOI ELE?



O QUE OBADIAS ENSINOU A VOCÊ NESTA VIAGEM?

1. Observe a imagem abaixo... Como ela representa o orgulho e a humildade? Volte às frases que você e seus amigos colocaram nos cartazes. Procure se lembrar do que aprendeu na viagem com Obadias e escreva ao lado da figura o que pode representar atitudes orgulhosas e humildes.

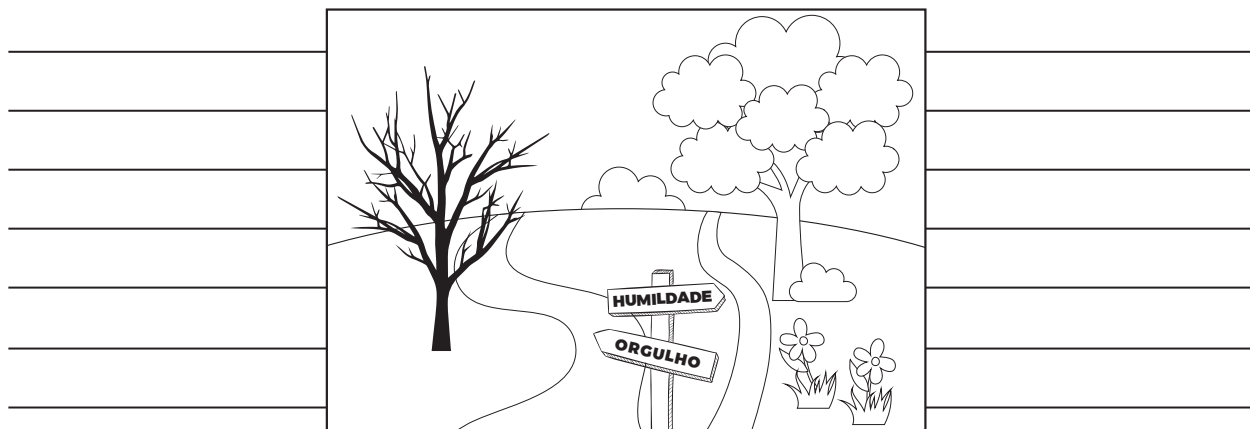

2. Leia as frases e marque o que você pode realizar até chegar o próximo encontro:

- | | | |
|--|--|---|
| <input type="checkbox"/> Quando brincar em equipe, eu posso aceitar que nem sempre se ganha, e aceitar a derrota e parabenizar o vencedor. | <input type="checkbox"/> Posso respeitar pessoas mais velhas – pais, avós, professores – e fazer sempre a minha parte nos estudos. | <input type="checkbox"/> Posso pedir desculpas. |
| <input type="checkbox"/> Quando ganhar, eu não preciso ridicularizar nem rir dos que perderam. | <input type="checkbox"/> Posso respeitar os animais grandes ou pequenos, como os insetos, por exemplo. | <input type="checkbox"/> Posso ser respeitoso(a) e tolerante com aqueles(as) que precisam e/ou são diferentes de mim. |



ATÉ A PRÓXIMA VIAGEM...

No momento de agradecer a viagem que fez com Obadias, você pensou em como pode trocar atitudes de orgulho por outras de humildade, certo? Depois de marcar a lista acima, aproveite para contar a história deste profeta, para que possa ajudar outras pessoas a serem humildes também. No próximo encontro, conte a todos como conseguiu trocar o orgulho pela humildade.



TEMA 12

GRÁVIDA TAMBÉM?

(Lucas 1:5-66 / 2:1-7)



QUE LINDO! HOJE FIZEMOS UMA VIAGEM COM UMA PERSONAGEM GRÁVIDA! COMO ERA O SEU NOME?



O QUE A VIAGEM COM ISABEL NOS ENSINOU?

1. Olhe o banco de palavras e escreva no coração as palavras que representam o que Isabel sentiu quando soube que ficaria grávida. Depois, desenhe o bebê João na barriga da mamãe Isabel.



- TRISTEZA
- FELICIDADE
- MEDO
- AMOR
- BÊNÇÃO
- DESILUSÃO
- GRATIDÃO

ATÉ A PRÓXIMA VIAGEM...

Isabel recebeu uma bênção e uma missão do Senhor, quais foram? Deus sempre nos dá muitas bênçãos e, às vezes, pede para cumprirmos alguma missão especial. Até a próxima viagem, peça que Ele também mostre qual a missão que deseja que você cumpra. Conte às outras pessoas sobre a sua missão e escreva-a para contar no próximo encontro.

Minha missão é _____

TEMA 13

FILHOS FIÉIS

(Gênesis 6, 7, 8, 9 e 10)



HOJE TIVEMOS VÁRIOS COMPANHEIROS DE VIAGEM (TRÊS IRMÃOS). QUAIS OS NOMES DELES?



O QUE APRENDEMOS COM ESTE TRIO?

1. Olhe com atenção para o mapa dos descendentes de Sem, Cão e Jafé. Pinte-o com uma cor para cada nação. Não esqueça da legenda!

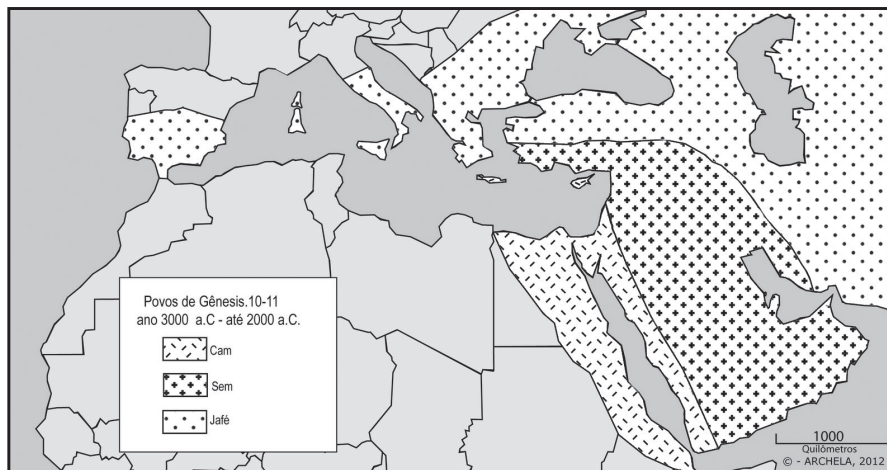

2. A cada dia, até a próxima viagem, você pode colorir um rostinho, lembrando de pedir ao Senhor que o(a) capacite a fazer o que certo. Escreva também o que você pediu e mostre seus rostinhos aos amigos e familiares.

 _____	 _____	 _____
 _____	 _____	 _____

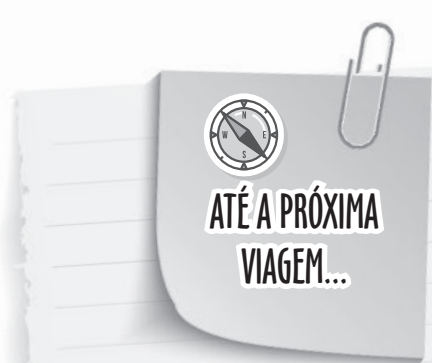

Deus também pode ajudar você a continuar fazendo o que é correto, mesmo que os outros não sejam bondosos com você.



TEMA 14

PROTEÇÃO NO DESERTO

(Gênesis 16; 21:9-18)



A VIAGEM DE HOJE NOS LEVOU ATÉ O DESERTO, NÃO É? COM QUAL PERSONAGEM VIAJAMOS?



O QUE PODEMOS APRENDER NESTA VIAGEM?

1. Observe as figuras abaixo. Qual a diferença entre o antes e o depois? Explique como Deus providenciou para que Hagar e Ismael fossem salvos no deserto:



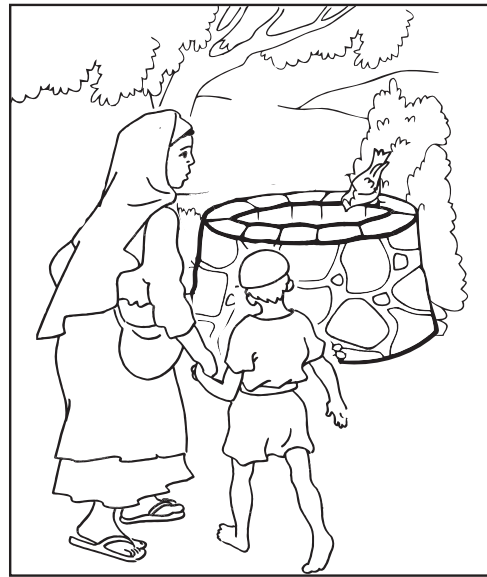



ATÉ A PRÓXIMA VIAGEM...

No meio do deserto, Deus protegeu Hagar e seu filho Ismael, providenciando um poço para salvar a vida deles e fazê-los felizes. Leve seu pocinho para casa; conte a história de Hagar para outras pessoas e diga que, assim como Deus cuidou dela, também cuida de nós e pode providenciar tudo o que for necessário para nossa felicidade.

TEMA 15

UMA DUPLA FELIZ!

(Lucas 2:25-38)



OS PERSONAGENS DE HOJE NOS LEVARAM PARA UMA VIAGEM BONITA E EMOCIONANTE. QUEM SÃO ELES?



O QUE VOCÊ APRENDEU VIAJANDO COM SIMEÃO E ANA?

1. Desembaralhe as letras para encontrar as 8 palavras relacionadas à viagem de hoje. Escreva abaixo todas que encontrar:

**ALSO
DARV**

**OMT
PEL**

**SJ
ÉO**

alegria/José/Salvador/Ana/Messias/Maria/Simeão/templo

**SMS
ISEA**

NAA

**ÃOM
SIE**

**IERA
GAL**



ATÉ A PRÓXIMA VIAGEM...

Convide seus amigos e faça a brincadeira de Caça ao Tesouro. Depois, conte para eles a história de Ana e Simeão, dizendo que esperaram pelo Messias, se encontraram com Ele e ficaram muito felizes. Um dia também vamos nos encontrar com Jesus, nosso maior Tesouro!



TEMA 16

QUE FALTA DE RESPEITO!

(Miqueias 2:2; 3:1-8)



COM QUEM FOI A NOSSA VIAGEM DE HOJE?



VOCÊ APRENDEU ALGO COM O PROFETA? O QUÊ?

1. Repare nas imagens e identifique o que está acontecendo em cada uma delas. Faça um X nas que indicam desrespeito e um círculo em volta das que indicam respeito.



2. Faça uma lista de atitudes que você deve realizar e evitar durante a semana.

ATITUDES DE RESPEITO/REALIZAR

ATITUDES DESRESPEITOSAS/EVITAR



ATÉ A PRÓXIMA VIAGEM...

Olhe as imagens novamente. Você já teve alguma dessas atitudes? Coloque em prática as listas de atitudes a realizar e evitar que você fez acima e até a próxima viagem. Conte para os colegas no próximo encontro.

TEMA 17

INIMIGOS MENTIROÇOS

(Neemias 6; 7:1-4)



TRÊS PERSONAGENS FIZERAM PARTE DE NOSSA VIAGEM HOJE. QUEM FORAM?



ESCREVA O QUE VOCÊ APRENDEU NESTA VIAGEM.

1. Preencha as lacunas e complete o Dominó de Palavras. Cada resposta começa com a letra com que termina a anterior.

1									
2									
3									
4									
5									
6									

1. HOMEM CHAMADO PARA RECONSTRUIR OS MUROS DE JERUSALÉM: _____
2. INIMIGO MENTIROSO: _____
3. SACERDOTE QUE FEZ A LEITURA DA LEI: _____
4. SÓ VENCEMOS O PECADO QUANDO ESTAMOS AO LADO DO: _____
5. OS INIMIGOS SENTIRAM _____ QUANDO NEEMIAS NÃO ACREDITOU EM SUAS MENTIRAS.
6. DEUS NÃO APROVA A MENTIRA, PORQUE DEUS É: _____

Esdras/Senhor/amor/Neemias/Sabalate/ raiva



ATÉ A PRÓXIMA VIAGEM...

Você pode pedir a Jesus para perdoar os seus pecados e pedir que Ele seja o seu Salvador; pode fazer isso agora e todos os dias. Também é importante você decorar versos bíblicos, para que possa sempre pensar no que Deus diz em Sua Palavra, e até repeti-los em voz alta, quando for tentado a pecar ou perceber que alguém está tentando fazer com que você desobedeça ao Senhor. Você pode começar decorando Neemias 8:10, que tal? Depois, escolha outros versos e decore-os também.



TEMA 18

CUIDANDO DE UM DEFICIENTE

(II Samuel 1; 4:4; 9:1-13)



A VIAGEM DE HOJE FOI MUITO ESPECIAL E NOS LEVOU PARA CONHECER A HISTÓRIA DE UM MENINO QUE FICOU DEFICIENTE. SEU NOME ERA...



O QUE A PRECIOSA VIAGEM COM MEFIBOSETE ENSINOU A VOCÊ?

1. Com o auxílio dos números, relacione a imagem com o símbolo correspondente:



2. Agora, veja Mefibosete se encontrando com Davi e escreva como você pensa que devemos tratar os que têm deficiência:



ATÉ A PRÓXIMA VIAGEM...

Na sua cidade têm placas que indicam os direitos ou a acessibilidade dos deficientes? Onde elas estão? Aproveite para observar isso até a nossa próxima viagem. Mostre-as também a quem estiver com você e fale sobre a bondade e o amor de Deus por todas as pessoas.

TEMA 19

A AVÓ, A MÃE E O NETO

(II Timóteo 1:1-5)



HOJE VIAJAMOS COM UMA FAMÍLIA. QUAL O NOME DE SEUS COMPONENTES?



O QUE TIMÓTEO, LÓIDE E EUNICE ENSINARAM A VOCÊ?

1. Vamos completar a cruzadinha a partir do que aprendemos na viagem com a família de Timóteo.

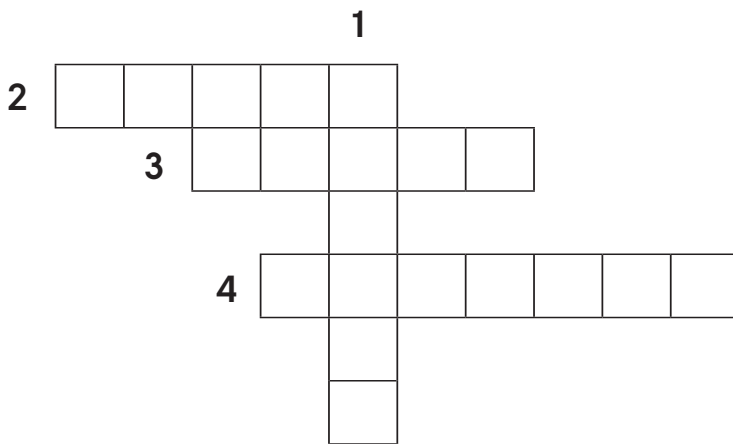

2. Observe a Bíblia e pinte os quadros que indicam a verdade sobre a Palavra de Deus.



TEM MUITOS LIVROS REUNIDOS

TODOS DEVEM LER

CONTA HISTÓRIAS DE FADAS

QUASE NINGUÉM CONHECE

FALA DO AMOR DE DEUS

1. NOME DA MÃE DE TIMÓTEO.
2. A AVÓ DE TIMÓTEO ERA...
3. CHAMOU TIMÓTEO PARA SER UM PREGADOR.
4. APRENDEU DESDE CRIANÇA A AMAR A PALAVRA DE DEUS



**ATÉ A PRÓXIMA
VIAGEM...**

Timóteo foi ensinado por sua mãe e sua avó a estudar a Bíblia e confiar em Jesus. Leve a sua Bíblia para casa; também ensine a outras pessoas sobre Deus. Ah, e lembre-se de estudar a Palavra de Deus todos os dias e aprender tudo o que Timóteo também aprendeu!



TEMA 20

NADA DE ENCRENCAS!

(Filipenses 4:1-7)



COM QUEM VOCÊ VIAJOU HOJE?



O QUE EVÓDIA E SÍNTIQUE ENSINARAM A VOCÊ?

1. Olhe as cenas. O que elas lembram sobre os comentários de Evódia e Síntique? Escreva nos balões o que você acha que estão conversando ou pensando.

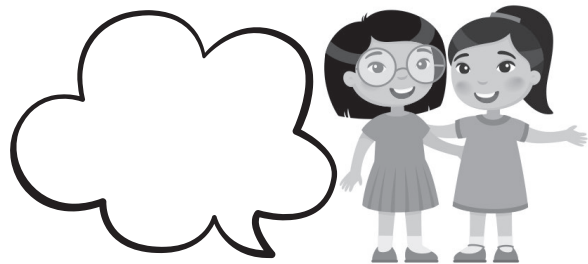
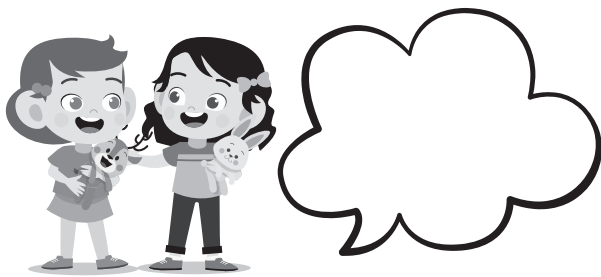
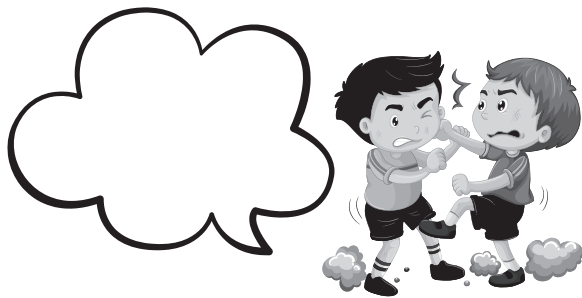

ATÉ A PRÓXIMA VIAGEM...

Olhe novamente as figuras acima e pense em maneiras de viver em paz com os outros – em casa, na escola, brincando ou estudando? Não se esqueça de que Deus pode nos ajudar nisso! Procure registrar e contar na próxima viagem.

TEMA 21

OUTRO GIGANTE

(II Samuel 21:15-22)



HOJE, NOSSA VIAGEM FOI COM UM PERSONAGEM GRANDE E DIFERENTE. QUEM ERA ELE?



O QUE VOCÊ APRENDEU NESTA BATALHA DE DAVI COM UM GIGANTE?

1. Desenhe sua mão neste espaço e escreva em cada dedo algo que o Senhor faz para ajudar você a vencer. Depois, pinte seu desenho para que fique bem bonito!



ATÉ A PRÓXIMA
VIAGEM...

Olhe para o que você escreveu nos dedos de sua mão. A cada dia, ao dormir e ao levantar-se, converse com o Senhor sobre as coisas boas que Ele dá a você. Agradeça e peça que Ele sempre fique ao seu lado, para lhe dar vitórias.



TEMA 22

ISSO NÃO ME PERTENCE

(Josué 7)



A VIAGEM DE HOJE FOI REPLETA DE EMOÇÕES, ALTOS E BAIXOS... COM QUEM VIAJAMOS?



E O QUE APRENDEMOS COM ACÃ?

1. Olhe o quadro e escolha as palavras certas para preencher os espaços com coisas sobre a viagem com Acã:

VENCERAM JERICÓ DERROTOU ACÃ TENDA
MORTE MANDAMENTO SOLDADOS MEDO AI

CHEGOU A HORA DE CONQUISTAR A PRÓXIMA CIDADE, CHAMADA _____. JOSUÉ MANDOU POUCOS _____, MAS O INIMIGO _____ AS FORÇAS ISRAELITAS. O POVO FICOU COM _____.

OS ISRAELITAS PERGUNTARAM POR QUE HAVIAM SIDO DERROTADOS. O SENHOR RESPONDEU: “ALGUÉM QUEBROU MEU _____ TOMANDO DE _____ ALGUMAS COISAS PARA SI”. _____

CONFESSOU QUE ELE HAVIA DESOBEDECIDO. ELE HAVIA ESCONDIDO COISAS LINDAS EM SUA _____. ACÃ E TODOS OS SEUS FORAM PUNIDOS COM A _____. DEUS ENVIOU OS ISRAELITAS PARA LUTAR OUTRA VEZ CONTRA A PEQUENA CIDADE DE AI. AGORA, ELAS _____ FACILMENTE.



ATÉ A PRÓXIMA VIAGEM...

Acã poderia ter recebido a bênção de Deus, se tivesse obedecido a Ele. Como você pode evitar a desobediência? **RECONHEÇA, ENTREGUE, OBEDEÇA!** Nesta semana, quando for tentado(a) a agir mal, pare, pense nas consequências de sua decisão, depois agradeça a Deus pelo Seu poder, que ajuda você a agir corretamente.

TEMA 23

OUTRO PROFETA EM NÍNIVE

(Naum 1, 2, 3)



QUAL FOI O PERSONAGEM DA NOSSA VIAGEM DE HOJE?



O QUE APRENDEMOS COM NAUM E SUA MENSAGEM EM NÍNIVE?

1. Existem palavras misturadas com as figuras; encontre-as, pinte-as e escreva no quadro abaixo. É um versículo muito especial do livro de Naum.

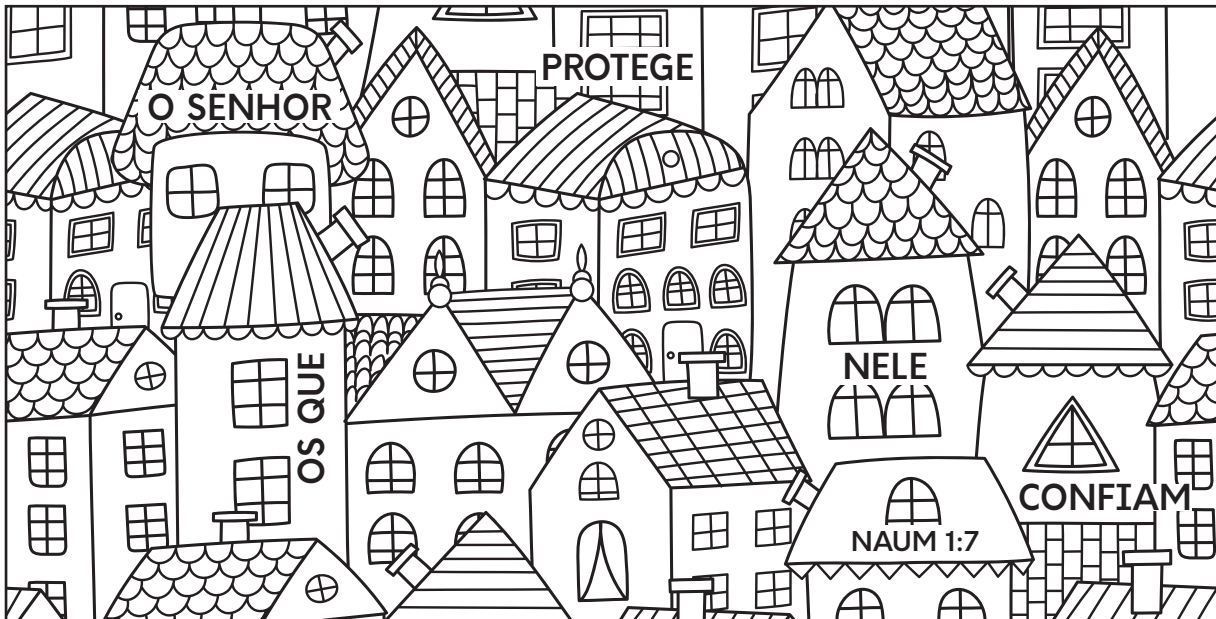

ATÉ A PRÓXIMA VIAGEM...

Naum 1:7 diz que Deus conhece os que pertencem a Ele e irá protegê-los. Como Deus protege você? Nesta semana, anote como você percebe a proteção divina:

Deus me protege, quando: _____

Deus me protege, quando: _____

Deus me protege, quando: _____



TEMA 24

AS DISCÍPULAS DE JESUS

(Mateus 28:1/ Marcos 15:40 e 16:1/ Lucas 8:1-3)



HOJE VIAJAMOS COM ALGUMAS DISCÍPULAS DE JESUS. QUEM SÃO ELAS?



O QUE VOCÊ APRENDEU NESTA PRECIOSA VIAGEM?

1. Desembaralhe as letras e encontre os nomes das discípulas de Jesus:

AJNOA

AMIRA

ÉMOSLA

AMIRA
AMELADNA

NUZASA



2. Como você acredita que também pode ser um(a) discípulo(a) de Jesus?

1 _____

3 _____

2 _____

4 _____



ATÉ A PRÓXIMA VIAGEM...

Agora que você já sabe como pode ser um(a) discípulo(a) de Jesus, que tal colocar em prática nesta semana e contar no encontro da próxima viagem?

TEMA 25

FLORES

(Números 17)



HOJE VIMOS QUE DEUS PROVOU AO POVO REBELDE QUE HAVIA UM LÍDER ESPIRITUAL QUE FOI ESCOLHIDO POR ELE. QUEM ERA ESSE LÍDER?



O QUE A VIAGEM DE HOJE ENSINOU A VOCÊ?

1. Como você pode florescer para Jesus? Escreva em cada pétala da flor. Depois, pinte sua linda flor.

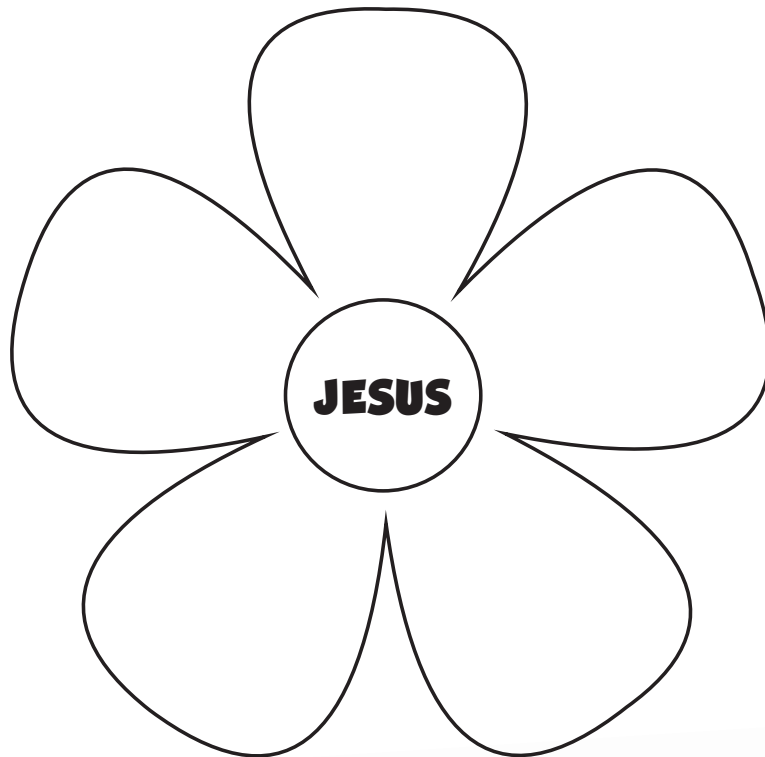

ATÉ A PRÓXIMA VIAGEM...

Leve a sua varinha florida para casa e diga às outras pessoas como foi a sua viagem junto com a experiência de Arão. Conte como Deus pode florescer a nossa vida e como nós também podemos florescer para Ele.



TEMA 26

ELA VEIO DE LONGE

(II Crônicas 9:1-12)



NÃO SABEMOS O SEU NOME, MAS HOJE VIAJAMOS COM...?



O QUE ESTA VIAGEM ENSINOU A VOCÊ?

1. Descubra o enigma! Para conhecer a mensagem; substitua os símbolos por letras, de acordo com a tabela abaixo:

☆	*	☆	☆	✕	★	☆	♣	♣	*	☆	+	✍		

*	✌	♣	*	☆	☆	♣	✓	✕	★	♣	♣	♣	*	

✓	*	✍	+	☆	✓	*	♣	☆	*	☆	♣	✓	★	★	✓

A	B	C	D	E	F	G	H	I	J	K	L	M	N	O	P	Q	R	S	T	U	V	Á	Ã
☆	+	♣	♣	♣	◆	◇	★	☆	⊕	☆	♣	★	✕	✓	☆	*	*	*	+	✌	*	✍	*

ATÉ A PRÓXIMA VIAGEM...

Nesta semana, prepare alguns desafios bíblicos para brincar com sua família e amigos. Não esqueça de pedir sabedoria a Deus para as suas tarefas em casa e na escola.

TEMA 27

A PRIMEIRA OU A SEGUNDA?

(Gênesis 29)



COM QUEM VIAJAMOS HOJE?



O QUE A VIAGEM COM LIA ENSINOU A VOCÊ?

1. Relembre a sequência dos fatos e faça uma história em quadrinhos sobre a viagem de hoje que você fez com Lia.

JACÓ FUGIU DE ESAÚ	JACÓ CHEGOU À CASA DE LABÃO	JACÓ TRABALHOU PARA A FAMÍLIA DE RAQUEL E LIA
LABÃO ENGANOU JACÓ	LIA SE CASOU COM JACÓ	DEUS ABENÇOOU A VIDA DE LIA



ATÉ A PRÓXIMA VIAGEM...

A viagem com Lia nos ensinou que Deus sempre tem bons planos para a nossa vida. Quais são os seus planos para esta semana? Pense neles, registre aqui e peça a Deus que abençoe todos eles.

Plano 1: _____

Plano 2: _____



TEMA 28

A DECISÃO INSENSATA

(II Crônicas 10:1-19)



HOJE VIAJAMOS COM UM
HOMEM QUE NÃO FEZ UMA BOA
ESCOLHA. QUAL O NOME DELE?



O QUE PODEMOS
APRENDER NESTA
VIAGEM COM
ROBOÃO?

1. Veja o círculo abaixo e pinte as partes que indicam o que você deve fazer para tomar uma decisão.

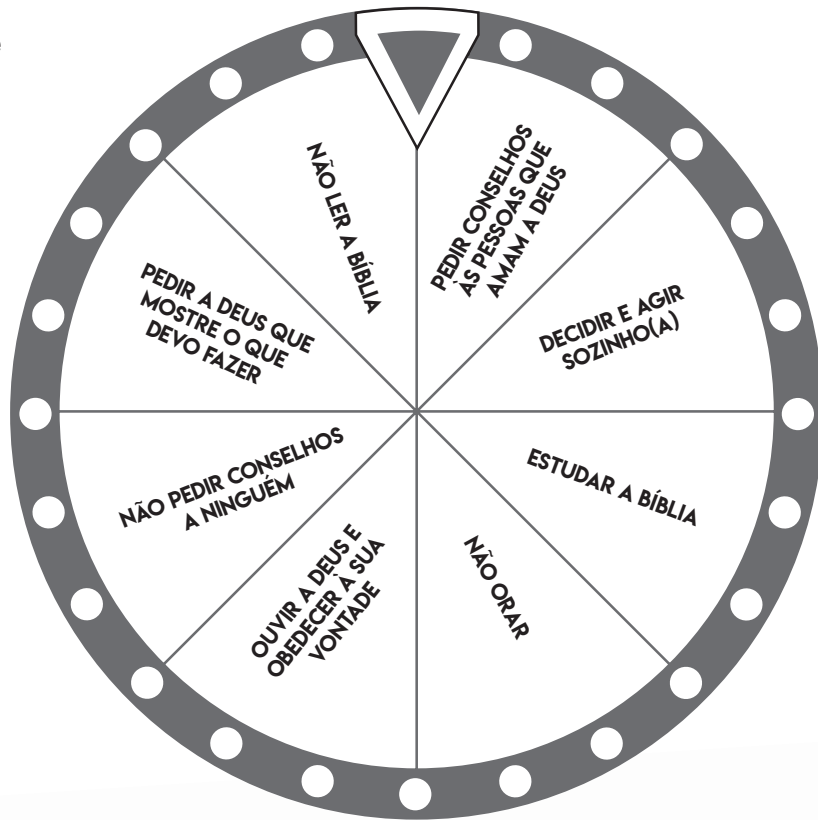

ATÉ A PRÓXIMA
VIAGEM...

Quando tiver que fazer uma escolha, lembre-se do que pintou acima. Os passos são:

1. Pedir a Deus que mostre o que deve ser feito.
2. Perguntar às pessoas que amam a Deus.
3. Estudar a Bíblia.
4. Ouvir a Deus e obedecer à Sua vontade.

TEMA 29

A ORAÇÃO DO PROFETA

(Habacuque 1, 2, 3)



A VIAGEM DE HOJE NOS LEVOU A CONHECER UM PROFETA DE ORAÇÃO. QUEM ERA ELE?



QUAIS FORAM OS ENSINAMENTOS DE HABACUQUE PARA VOCÊ?

1. Depois de viajar com Habacuque, desenhe o que você quer dizer ao Senhor em oração.



ATÉ A PRÓXIMA VIAGEM...

Você pode juntar as suas mãos em oração e usar os dedos para lembrar de orar assim:

1. Polegar: orar por pessoas próximas (família, amigos).
2. Indicador: orar pelos que ensinam, instruem e curam (professores, pastores, médicos).
3. Médio: orar pelos líderes (prefeitos, governadores, presidente e demais autoridades).
4. Anelar: orar pelos que estão fracos, em dor e aflitos.
5. Mínimo: orar por si mesmo.



TEMA 30

O RESGATADOR

(Rute 1, 2, 3 e 4)



HOJE FIZEMOS UMA VIAGEM REPLETA DE AMOR. VIAJAMOS COM...?



O QUE VOCÊ APRENDEU NESTA VIAGEM COM BOAZ?

1. Jogo dos 7 erros. Encontre e marque as sete diferenças entre as duas figuras.

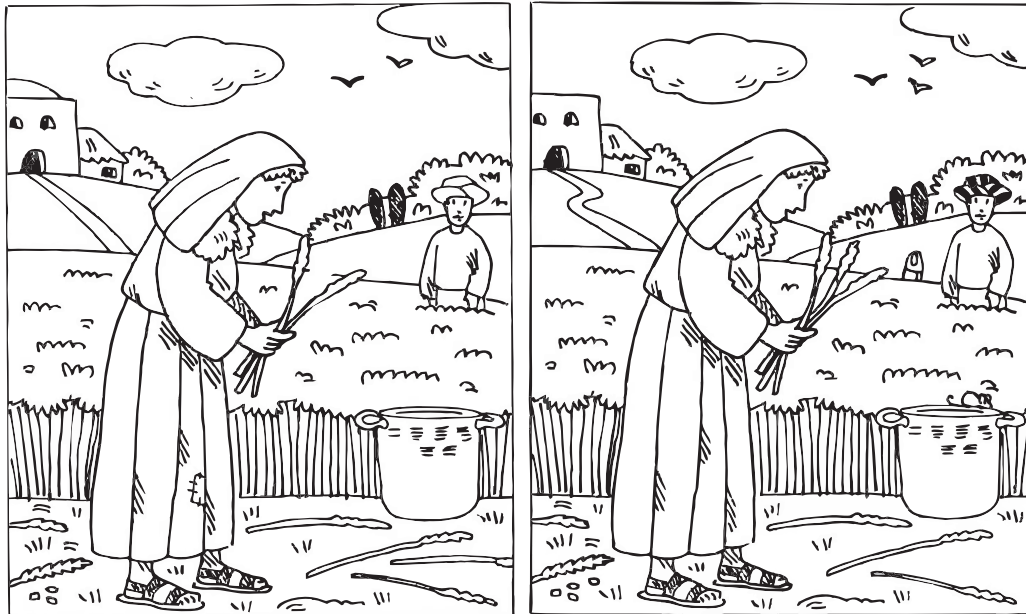

2. Agora, diga como a história de Boaz tem ligação com a morte de Jesus na cruz.



ATÉ A PRÓXIMA VIAGEM...

Você pode convidar amigos(as) para brincar de “Jogo do Resgate” e contar-lhes o que Boaz fez por Rute e o que Jesus fez por nós!

TEMA 31

VALE A PENA AGIR CERTO!

(Salmo 73)



A VIAGEM DE HOJE NOS FEZ ENCONTRARMOS ALGUÉM QUE TEVE DÚVIDAS, MAS, DEPOIS DE CONVERSAR COM DEUS, COMPREENDEU O QUE ERA CERTO. QUEM FOI?



O QUE APRENDEMOS NESTA VIAGEM?

1. Deus Se agrada quando Seus filhos escolhem fazer o que é correto. Você vai receber coisas boas e especiais que Ele planejou para você nesta vida, assim como recompensas futuras no Céu. Escreva o que você pode fazer certo...



EM CASA



NA IGREJA

NA ESCOLA





COM OS AMIGOS



ATÉ A PRÓXIMA VIAGEM...

Decida fazer o que é certo nesta semana, mesmo que outros estejam agindo errado. Agir certo sempre vale a pena!



TEMA 32

A VENDEDORA DE TECIDOS

(Atos 16:11-40)



HOJE FIZEMOS UMA BELA VIAGEM. COM QUEM VIAJAMOS?



O QUE APRENDEMOS NESTA VIAGEM COM LÍDIA?

1. Pinte somente as peças com as palavras que indicam quem são as pessoas com essas qualidades que pertencem à família de Deus! O que você descobriu?



ATÉ A PRÓXIMA VIAGEM...

Leve seu coração púrpura para casa, coloque-o em um lugar de destaque, onde possa vê-lo todos os dias, como um lembrete de que você faz parte da família de Deus. Aproveite e faça como Lídia, convidando outras pessoas a fazerem parte dessa família também. Você pode até criar um grupo de oração em sua casa. Converse com seus pais sobre isso.

TEMA 33

JESUS SEMPRE RESPONDE

(Mateus 15:21-28)



HOJE FIZEMOS OUTRA VIAGEM COM UMA PERSONAGEM QUE NÃO SABEMOS O NOME, MAS QUEM ERA ELA?



O QUE A MULHER CANANEIA ENSINOU A VOCÊ?

1. Decifre mais um enigma. Substitua os símbolos da legenda por suas letras e aprenda mais sobre o poder de Jesus. Depois, aproveite para colorir o encontro da mulher cananeia com Ele.

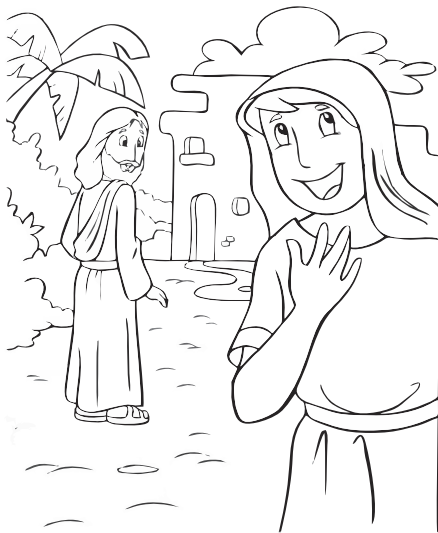

◻ ● ♥ ★ ○ ★ _____

● ♥ ▲ _____

◇ ◼ → ♥ + _____

◇ ◼ + ◼ _____

● ○ + ◼ + _____

LEGENDA

A J P O E D R C T S M U

◼ ◻ ◊ ◼ ♥ → + ● ★ ▲ ○



ATÉ A PRÓXIMA VIAGEM...

Acredite que você pode manter a fé em Jesus, mesmo que Ele não responda às orações de acordo o que você deseja ou no tempo que espera. Às vezes, Ele vai dizer SIM, outras vai dizer NÃO e ainda pode responder ESPERE, mas sempre estará ao seu lado e fará você feliz! O que você fará quando Jesus der essas respostas? Lembre-se da mulher cananeia.



TEMA 34

O ANÚNCIO DA DESTRUIÇÃO

(Sofonias 1, 2 e 3)



FIZEMOS OUTRA VIAGEM
COM UM PROFETA DE DEUS.
QUEM ERA ELE?



O QUE ESTA VIAGEM
COM SOFONIAS
ENSINOU A VOCÊ?

1. Desembaralhe as palavras da coluna direita e ligue as frases correspondentes.

QUAL O NOME DA NAÇÃO QUE
ESTAVA EM PECADO?

JUDÁ ESTAVA CHEIA DE...

QUAL O NOME DO PROFETA
QUE PREGOU EM JUDÁ?

O POVO PRECISAVA DE...

QUAL O NOME DO REI DE JUDÁ
QUANDO SOFONIAS NASCEU?

JUDÁ SE ARREPENDEU E
NÃO PASSOU PELA...

QUAL O NOME DO REI DE JUDÁ QUANDO
SOFONIAS COMEÇOU A PREGAR?

SAGEZDUIE

ÇESDUIĂROT

ASINOOSF

RRDINEPAEENTOM

ATRIDOLAI

ASJOIS

UĂJD



ATÉ A PRÓXIMA
VIAGEM...

Sofonias falou sobre os pecados de Judá e as consequências que o povo sofreria, caso não se arrependesse. Que tal pedir ajuda a Deus para evitar os mesmos pecados que eles cometeram? Marque qual será seu pedido especial nesta semana:

Obedecer a Deus
 Confiar em Deus

Aceitar ser corrigido(a)
 Querer aprender mais sobre Deus e Sua Palavra

TEMA 35

CINCO IRMÃS CORAJOSAS

(Números 27:1-11)



UAU! HOJE VIAJAMOS COM CINCO MULHERES. QUAIS OS NOMES DELAS? ERAM FILHAS DE QUEM?



O QUE ESTA VIAGEM COM AS CINCO IRMÃS ENSINOU A VOCÊ?

1. Desafio! Encontre o nome de Zelofoade e de suas cinco filhas no quadro abaixo. Ah, encontre também o nome de Deus e de Moisés! Depois que encontrar pinte um nome de cada cor e escreva nos espaços abaixo.

M	E	M	I	O	J	N	V	B	L	C	P	D	Ç	X	B	R	S	W	C
I	E	Q	F	H	O	L	A	M	N	I	P	F	M	O	I	S	É	S	X
L	C	P	D	Ç	X	B	R	N	M	E	M	I	O	J	N	V	B	L	Y
C	Y	U	Z	E	L	O	F	E	A	D	E	C	P	D	Ç	X	B	R	Z
A	W	A	Ç	B	Z	U	O	V	X	Z	B	C	Z	J	C	P	D	Ç	X
D	Z	S	M	I	C	P	D	Ç	X	B	R	S	W	C	N	V	B	L	S
F	X	S	O	N	W	D	U	O	H	C	P	D	Ç	H	C	P	D	Ç	X
I	K	Z	P	Ç	B	F	T	D	O	S	Ç	A	T	I	R	Z	A	T	R
C	N	J	D	F	V	I	A	P	G	M	I	C	P	D	Z	S	M	I	C
C	Y	D	E	U	S	C	R	G	L	Z	B	C	Z	Z	V	X	Z	B	C
S	Ç	A	H	L	O	C	F	Ç	A	C	P	D	Ç	X	M	I	C	P	M
L	C	P	D	Ç	N	S	B	L	Y	Z	B	C	Z	K	Z	B	C	Z	A
C	P	D	Ç	X	B	R	N	M	E	M	I	O	J	N	V	B	L	Y	C
A	Z	E	C	P	D	Ç	O	B	F	X	S	O	N	Y	P	D	Ç	N	L
B	I	I	P	D	Ç	N	A	K	O	J	N	V	B	Ç	C	P	D	Ç	A



ATÉ A PRÓXIMA VIAGEM...

Qual o desafio que você tem nesta semana?

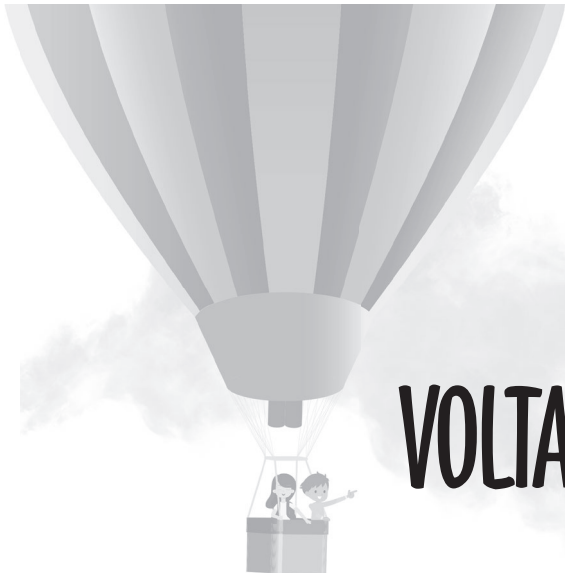

TEMA 36

VOLTANDO AO TRABALHO

(Ages 1 e 2)



NOSSA VIAGEM DE HOJE FOI COM O PROFETA...

[Dashed box for writing]



O QUE ESTA VIAGEM ENSINOU A VOCÊ?

[Three horizontal lines for writing]

1. Observe os pedaços e ligue-os à reconstrução do templo, marcando onde cada um se encaixa:

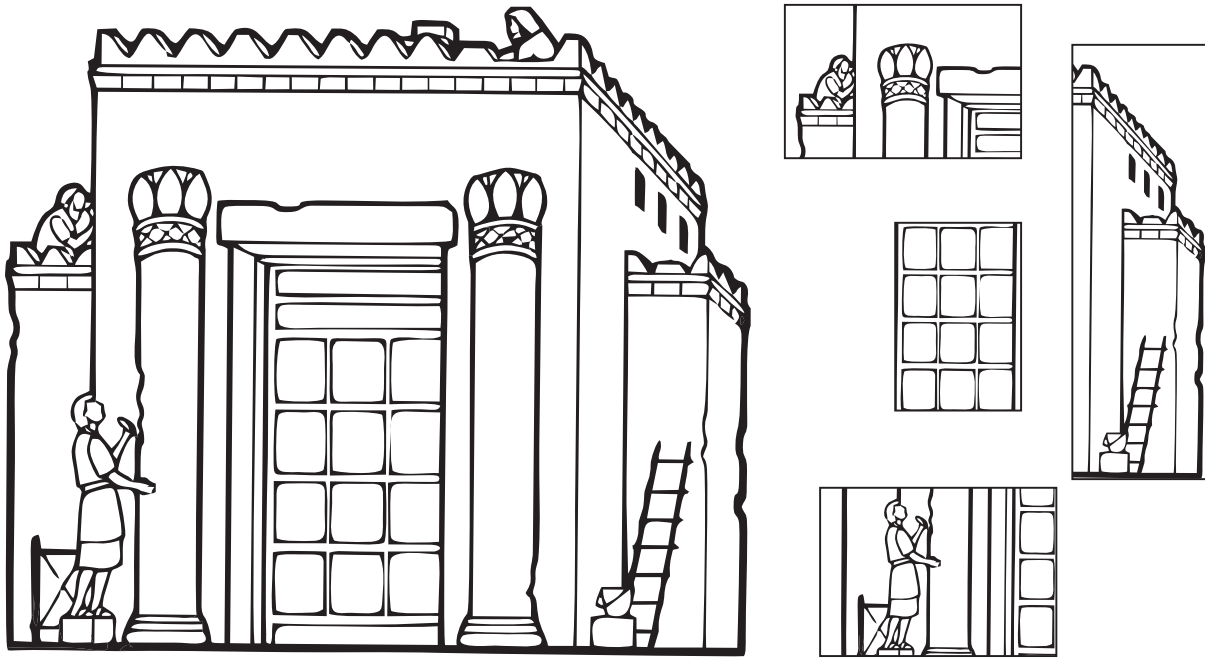

ATÉ A PRÓXIMA VIAGEM...

Como você acredita que pode trabalhar para Jesus? Registre uma boa atividade que você pode realizar nesta semana. Deus seja sempre o primeiro em sua vida! Eu posso trabalhar para Jesus assim:

[Horizontal line for writing]

TEMA 37

GENTILEZA GERA GENTILEZA

(I Samuel 25:1-44)



NOSSA VIAGEM DE HOJE FOI COM UMA MULHER ADMIRÁVEL. SEU NOME ERA...?



O QUE VOCÊ APRENDEU COM ABIGAIL?

1. Ser gentil é ser luz no mundo! Então, vamos fazer o coração brilhar e levar gentileza às outras pessoas. Use papel laminado, glitter ou cola com brilho para preencher o coração:

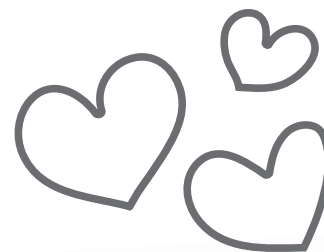

ATÉ A PRÓXIMA VIAGEM...

Nesta semana, você poderá compartilhar gentileza com quem vive na sua casa, está com você na escola ou mora pertinho de você. Faça um coração como este ou prepare um desenho e entregue-o a essa pessoa, com um forte abraço. Ah, você também pode fazer como a atividade do “Arrumando as malas” de hoje! Afinal, gentileza gera gentileza!



TEMA 38

RESPONDENDO ÀS PERGUNTAS

(Malaquias 1, 2, 3, 4)



HOJE FIZEMOS UMA VIAGEM COM OUTRO PROFETA DO SENHOR. QUAL O NOME DELE?



O QUE MALAQUIAS ENSINOU A VOCÊ?

1. Preencha a nuvem com algodão e faça colagem prateada nas gotas. Serão chuvas de bênçãos!

2. Como você pensa que pode buscar as bênçãos de Deus nesta semana?

3. E como acredita que pode contar sobre as bênçãos de Deus para outras pessoas? Aproveite e faça como Malaquias.



ATÉ A PRÓXIMA VIAGEM...

Depois de muitas perguntas, o povo de Israel entendeu que o Senhor cobre os fiéis de bênçãos da mesma maneira que cobre a terra de chuvas. Você também acredita nesta promessa?

TEMA 39

JUNTOS SOMOS MAIS FORTES!

(II Reis 7:3-15)



COM QUEM FOI A VIAGEM DE HOJE?



O QUE VOCÊ APRENDEU COM OS QUATRO LEPROSOS?

1. Encontre e pinte os passos dos leprosos até o acampamento sírio.

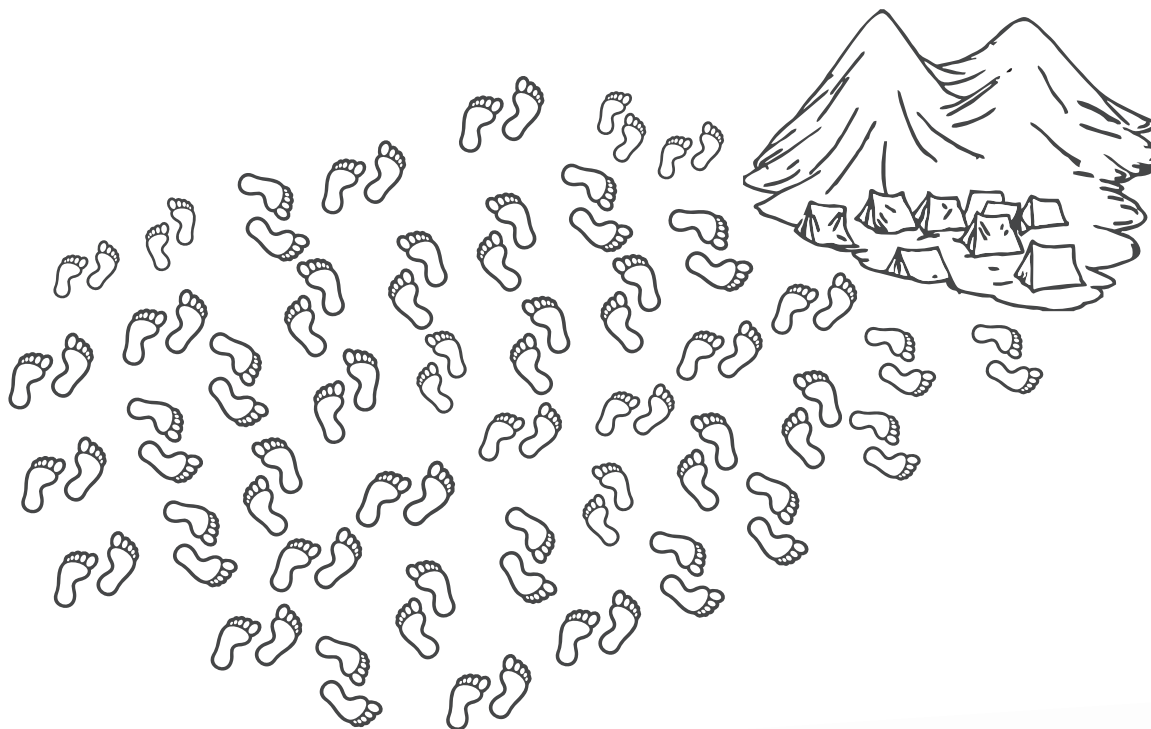

ATÉ A PRÓXIMA VIAGEM...

Pegue 4 tiras de papel. Escreva em cada uma delas uma ação que você pode desenvolver em equipe para ajudar outras pessoas. Prepare uma corrente com as tiras de papel, simbolizando o trabalho em equipe. Escolha alguém e combinem juntos o que podem realizar até a próxima viagem. Mãos à obra!



TEMA 40

JESUS É DEUS

(Mateus 17: 1,2; 5-9)



NOSSA ÚLTIMA
VIAGEM FOI COM...?



O QUE VOCÊ
APRENDEU AO
VIAJAR COM
JESUS?

1. Rasgue o papel marrom e use os pedaços para cobrir a cruz.

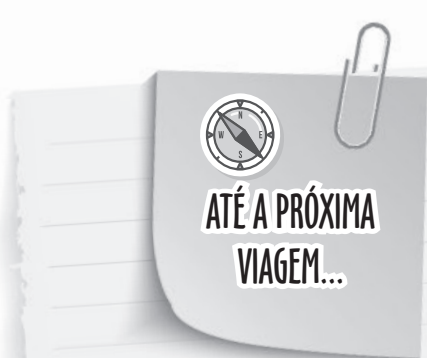
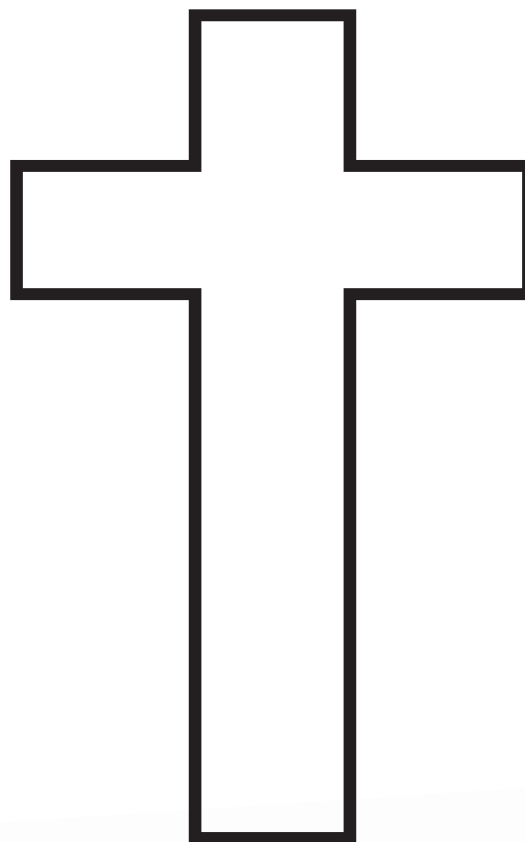

Foram muitas (re)descobertas, muitas histórias, muitas oportunidades para aprendermos mais sobre a Palavra de Deus e maneiras de obedecer, ser fiel e fazer a vontade Dele. Desejo que Jesus seja sempre o seu amigo, e que a sua grande viagem seja em direção ao Céu, onde nos encontraremos com Ele e viveremos felizes para sempre! Boa viagem e até lá!

A ARCA | COMPRIMENTO = 2,5 CÔVADOS = 1 METRO E 10 CENTÍMETROS

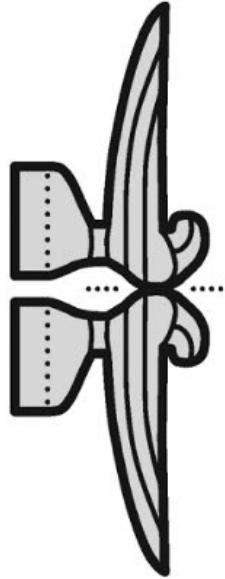

QUERUBINS

LARGURA =
1,5 CÔVADOS
66 CENTÍMETROS

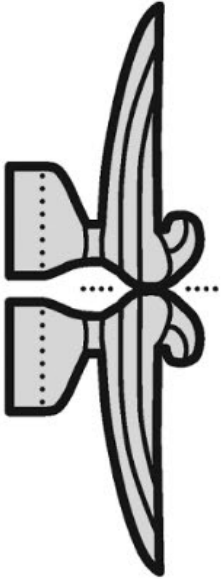

QUERUBINS

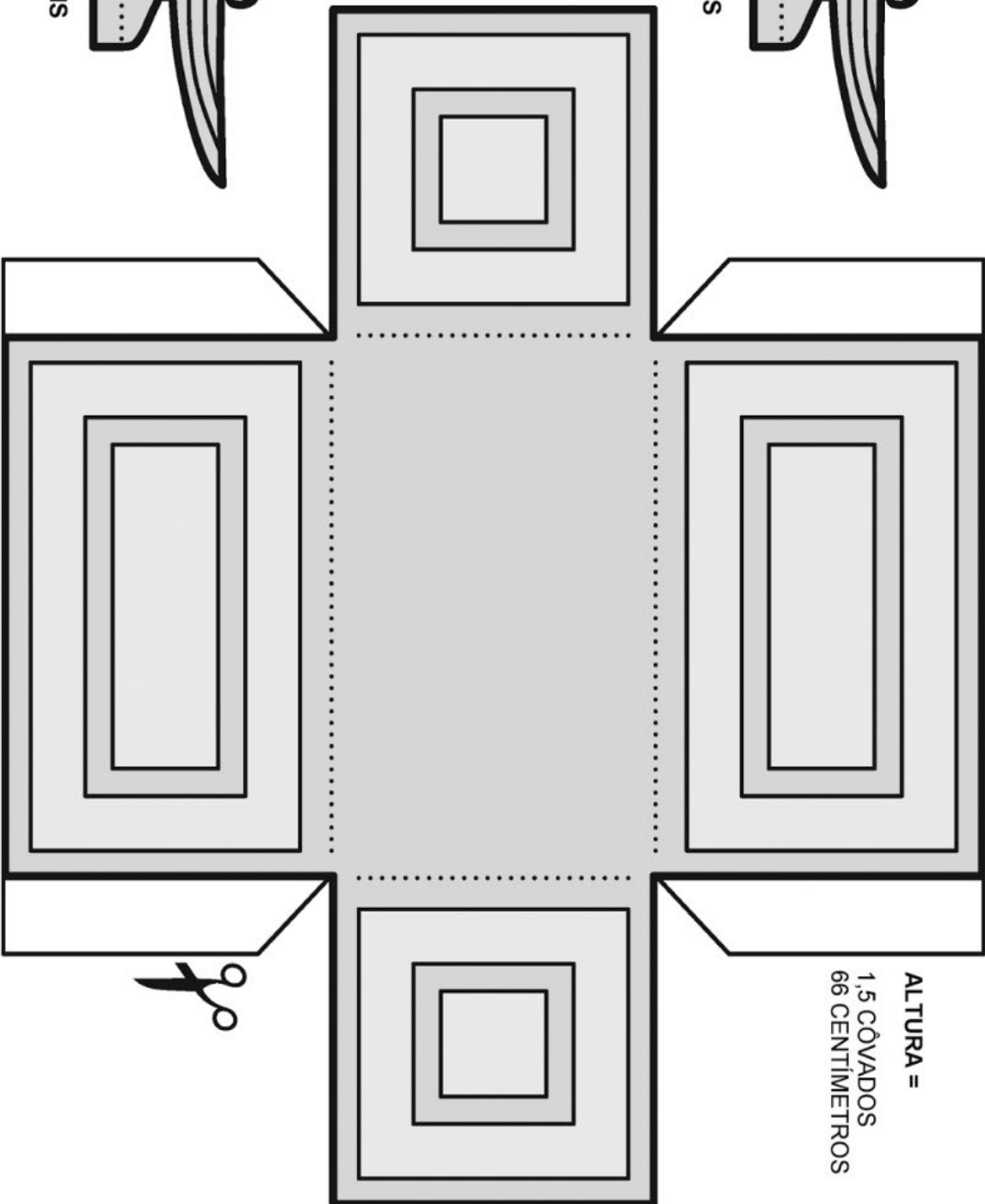

ALTURA =
1,5 CÔVADOS
66 CENTÍMETROS

