

Auxiliar Para Diretores e Professores da Escola Sabatina

JARDIM da INFÂNCIA

4^o Trimestre de 2020 / Ano A



Auxiliar Para Diretores e Professores da Escola Sabatina

JARDIM da INFÂNCIA

ISSN 1980-5985 Nº 71 – Ano A (outubro – dezembro)

4º Trimestre de 2020 / Ano A

Título original em inglês: Kindergarten
Leader / Teacher Guide

Editoração: Rosemara Franco Santos
Tradução: Abigail R. Liedke
Musicografia: José Newton da Silva Júnior

Projeto gráfico: Vera Diniz
Programação visual: Ana Bergamo
Ilustrações: Madalena Tseng



Preparado pelo Departamento da Escola Sabatina
da Associação Geral dos Adventistas do Sétimo Dia



Casa Publicadora Brasileira
Editora da Igreja Adventista do Sétimo Dia
caixa Postal 34, 18270-970 – Tatuí, São Paulo
Visite nosso site: www.cpb.com.br

Diretor-geral: José Carlos de Lima
Diretor financeiro: Uilson Garcia
Redator-chefe: Marcos De Benedicto
Gerente de produção: Reisner Martins
Chefe de arte: Marcelo de Souza
Gerente de vendas: João Vicente Pereyra

Serviço de Atendimento ao Cliente: (15) 3205-8800
Ligue grátis: 0800-9790606 – Segunda a quinta, das 8h às 20h
Sexta, das 8h às 15h45 / Domingo, das 8h30 às 14h
E-mail: SAC: sac@cpb.com.br
Redação: licaoinfantil@cpb.com.br

20% das ofertas de cada sábado são dedicadas aos projetos missionários
ao redor do mundo, incluindo os projetos especiais da Escola Sabatina.

7908/41355/A101dt4191



Todos os direitos reservados. Proibida a reprodução total ou
parcial, por qualquer meio, sem prévia autorização escrita
das autoras e da Editora.

Índice dos tópicos

SERVIÇO: É MOSTRAR AOS OUTROS QUE JESUS OS AMA.

1. Levante-se, menina! (3-9 de outubro).....	6
2. Celebrando a cura (10-16 de outubro)	13
3. Um buraco no telhado (17-23 de outubro).....	20
4. Agora eu vejo! (24-30 de outubro)	27
5. Jovem, levante-se! (31 de outubro a 6 de novembro)	34

GRAÇA: É O AMOR DE DEUS POR NÓS.

6. A ovelha perdida (7-13 de novembro)	41
7. Perdida e achada (14-20 de novembro)	48
8. O filho desobediente (21-27 de novembro)	55
9. Uma grande árvore (28 de novembro a 4 de dezembro).....	62

ADORAÇÃO: SOMOS AGRADECIDOS PELO NASCIMENTO DE JESUS.

10. O primeiro Natal (5-11 de dezembro).....	69
11. O primeiro cântico de Natal (12-18 de dezembro)	76
12. Os pastores encontram o Bebê Jesus (19-25 de dezembro).....	83
13. Presentes para o Bebê Jesus (26 de dezembro a 1º de janeiro)	90

COMPLEMENTOS:

Ilustrações	97
Músicas	107

Lição	História bíblica	Referências	Verso para decorar	Mensagem central	Material
SERVIÇO: É mostrar aos outros que Jesus os ama.					
Lição 1 3 de outubro	Jesus ressuscita a filha de Jairo	Mc 5:21-43; LIB 199, 200	3Jo 2, NVI	Servimos a Deus quando oramos pelos doentes.	Ver p. 7
Lição 2 10 de outubro	Jesus cura pessoas doentes	Lc 4:38-44; LIB 146, 147	Mt 25:36, NVI	Servimos a Deus quando ajudamos aqueles que estão doentes.	Ver p. 14
Lição 3 17 de outubro	Um doente, seus amigos, e Jesus	Lc 5:17-26; LIB 151-153	Pv 18:24, NTLH	Servimos a Deus quando ajudamos outras pessoas.	Ver p. 21
Lição 4 24 de outubro	Jesus e o homem cego	Jo 9:1-38; LIB 276-279	Jo 9:25, NVI	Servimos a Deus quando falamos aos outros acerca de tudo quanto Ele nos tem feito.	Ver p. 28
Lição 5 31 de outubro	Jesus ressuscita o filho da viúva	Lc 7:11-17; LIB 183, 184	Lc 7:16, NTLH	Servimos a Deus quando ajudamos as pessoas que estão tristes.	Ver p. 35
GRAÇA: É o amor de Deus por nós.					
Lição 6 7 de novembro	A ovelha perdida	Lc 15:4-7; PJ 186-192	Mt 28:20, NVI	Jesus cuida de nós todo o tempo.	Ver p. 42
Lição 7 14 de novembro	A moeda perdida	Lc 15:8-10; PJ 192-197	Jr 31:3, ARA	Somos importantes e preciosos para Deus.	Ver p. 49
Lição 8 21 de novembro	O filho pródigo	Lc 15:11-22; PJ 198-211	Sl 86:5, ARC	Deus está sempre pronto a nos perdoar.	Ver p. 56
Lição 9 28 de novembro	A semente de mostarda	Mt 13:31, 32; PJ 76-79	2Pe 3:18, NVI	O amor de Deus nos ajuda a crescer para sermos mais semelhantes a Ele.	Ver p. 63
ADORAÇÃO: Somos agradecidos pelo nascimento de Jesus.					
Lição 10 5 de dezembro	Nasce o Bebê Jesus	Lc 2:1-7; LIB 23, 24	2Co 9:15, NVI	Adoramos a Deus quando Lhe agradecemos por enviar Jesus à Terra.	Ver p. 70
Lição 11 12 de dezembro	Cântico dos anjos aos pastores	Lc 2:8-14; LIB 24-26	Tg 1:17, NTLH	Louvamos a Deus por Jesus, Sua preciosa dádiva a nós.	Ver p. 77
Lição 12 19 de dezembro	Os pastores encontram o Bebê Jesus	Lc 2:15-20; LIB 24, 25	Sl 126:3, NVI	Adoramos a Jesus quando falamos aos outros sobre Ele.	Ver p. 84
Lição 13 26 de dezembro	Os sábios dão presentes especiais a Jesus	Mt 2:1, 2, 10, 11; LIB 31-35	2Co 9:7, NVI	Adoramos a Jesus quando levamos a Ele nossas ofertas.	Ver p. 91

3 de outubro de 2020



Levante-se, menina!

SERVIÇO

É mostrar aos outros que Jesus os ama.

VERSO PARA DECORAR

“Oro para que você tenha boa saúde.” 3 João 2, NVI.

REFERÊNCIAS

Marcos 5:21-43; *O Libertador*, p. 199, 200.

OBJETIVOS

A criança deverá:

SABER que Deus deseja que ela ore por outros.

SENTIR-SE confiante de que Deus ouve suas orações por outros.

RESPONDER fazendo tudo que pode para cuidar de pessoas que estão doentes, até mesmo orar por elas.

MENSAGEM CENTRAL

Servimos a Deus quando oramos pelos doentes.

Resumo da lição

A filha de Jairo estava muito doente. Ele havia feito tudo que podia para curá-la. Ela, porém, não teve melhora nenhuma. Então, ele foi à procura de Jesus e Lhe rogou que curasse sua filha. Jesus foi com Jairo em direção à casa dele. No caminho, um servo foi ao encontro deles e disse a Jairo que sua filha havia morrido, e que ele não mais devia incomodar Jesus. Mas Jesus disse a Jairo que tivesse fé, e eles continuaram caminhando. Jesus entrou na casa, encontrou a menina morta, e a ressuscitou.

Esta lição fala sobre serviço. Orar por aqueles que estão doentes é um ato de serviço – aos doentes e a Deus. Ele ouve quando oramos por aqueles que estão sofrendo. Ele usa nossas orações como um modo de confortar os doentes.

Enriquecimento para o professor

“Jesus imediatamente saiu com o dirigente para a casa dele. Os discípulos ficaram surpresos por Ele ter concordado com o pedido do orgulhoso rabino. [...]

“Jairo estava impaciente e ansioso, mas Jesus parava de vez em quando para aliviar o sofrimento ou confortar um coração aflito. [...]

“Nosso reconhecimento da fidelidade de Deus é o meio escolhido pelo Céu para revelar Cristo ao mundo. O testemunho da nossa experiência será, dentre todos, o mais eficaz” (Ellen G. White, *O Libertador*, p. 199, 201).

Decoração da sala

Preparar um pequeno cenário com uma boneca parecendo doente (fazer pontinhos com aquarela vermelha, ou colocar bandagens) deitada em uma cama. Atrás da cama ter uma gravura grande de uma criança ajoelhada em oração. Depois de a Escola Sabatina começar, acrescentar uma gravura grande de Jesus ao lado da cama. (Mais coisas serão acrescentadas cada semana.)

Programação			
Parte do programa	Minutos	Atividades	Material necessário
1		Saudar as crianças à porta.	
	até 10	A. Caixa de pedidos de oração B. Ajudando os doentes	caixa com tampa, papel de presente, material de artesanato, pedaços de papel, lápis caixa, objetos ou gravuras de coisas que podemos fazer pelos doentes
*	até 10	Confraternização Visitas/Aniversariantes Cânticos sugestivos Missões Ofertas Oração	
2	até 20	Vivenciando a história Estudo da Bíblia Verso para decorar	roupas dos tempos bíblicos Bíblia Bíblia
3	até 15	Orando pelos doentes	
4	até 15	Levante-se, menina!	cópias da cama e da menina (ver p. 97), tesoura, estilete, cola
5		Encerramento	

BOAS-VINDAS

Saudar as crianças à porta. Perguntar como foi sua semana, se algo as deixou alegres ou as entristeceu. Iniciar a atividade preparatória escolhida.

ATIVIDADES PREPARATÓRIAS

Escolher a atividade mais adequada ao grupo de alunos.

Você precisa de:

- caixa com tampa
- papel de presente
- material de artesanato
- pedaços de papel
- lápis

A. Caixa de pedidos de oração

Este projeto deverá ser usado durante todo o mês. Com antecedência, embrulhar a caixa e enfeitá-la com o material disponível. Fazer uma abertura na tampa da caixa para ser colocados os pedidos de oração. Colocar a caixa em uma mesa e ajudar as crianças a escrever o nome da pessoa por quem gostariam de orar. Dobrar os papéis e colocá-los na caixa. Guardar a caixa para ser usada nos momentos de oração.

Analizando

A Bíblia diz que nós devemos orar uns pelos outros. Quem gostaria de falar sobre a pessoa por quem vocês vão orar? Lembrem-se:

SERVIMOS A DEUS QUANDO ORAMOS PELOS DOENTES.

Repitam comigo.

Você precisa de:

- caixa
- objetos ou gravuras de coisas que podemos fazer pelos doentes

B. Ajudando os doentes

Com antecedência, colocar na caixa objetos ou gravuras de coisas que podemos fazer pelos doentes como: levar flor, alimento, água, remédio, levar ao médico, orar, ler a Bíblia, etc. Pedir que uma criança de cada vez tire um objeto ou gravura da caixa. Comentar sobre como ajudar a pessoa doente com aquele item.

Analizando

Dar tempo para respostas. Quantos de vocês já ficaram doentes? Que doença vocês tiveram? Enquanto estavam doentes quem cuidou de vocês? Vocês ficaram felizes por serem ajudados? Nem sempre podemos ajudar as pessoas doentes como gostaríamos, mas há uma coisa que todos podemos fazer: podemos orar. Lembrem-se:

SERVIMOS A DEUS QUANDO ORAMOS PELOS DOENTES.

Repitam comigo.

ORAÇÃO E LOUVOR

Confraternização

Quando for conveniente, contar aos alunos sobre as alegrias e tristezas relatadas no momento da chegada das crianças. Dar tempo para que compartilhem experiências do estudo da lição da semana e recapitem o verso para decorar. Dar calorosas boas-vindas às visitas e entregar-lhes um cartãozinho, adesivo ou lembrancinha. Comemorar aniversários (orar pelos aniversariantes), eventos especiais ou conquistas dignas de menção.

Cânticos sugestivos

Saudação: “Eu Amo Vir à Igreja” (ver p. 107, CD faixa 1).

Preparo para oração: “Olhos Bem Fechados” (ver p. 108, CD faixa 3).

Visitas: “Quem Chegou à Escola Sabatina” (ver p. 108, CD faixa 5).

Aniversariantes: “Parabéns” (ver p. 108, CD faixa 8).

Ofertas: “Esta é Nossa Oferta” (ver p. 109, CD faixa 10).

Louvor: “Deus Sempre Ouve e Responde” (ver p. 109, CD faixa 48).

“Orando Pela Saúde” (ver p. 113, CD faixa 49).

Missões

Servimos a Deus quando oramos pelos doentes dos diferentes países do mundo. Nossa história missionária de hoje é sobre _____. Apresentar o *Informativo Mundial das Missões* ou outra história disponível.

Ofertas

Servimos a Deus quando Lhe damos nossa oferta. Nossas ofertas vão ajudar outras pessoas a conhecer o amor de Deus.

Oração

Nesta caixa vocês colocaram nomes de pessoas por quem gostariam de orar. [Nome de uma criança], por favor, vá até a caixa de pedidos de oração e pegue um dos papéis. Hoje oraremos por [nome da pessoa]. Embora não possamos ver Jesus, podemos pedir-Lhe que esteja com aqueles que estão doentes. (Colocar uma figura grande de Jesus junto à cama no cenário da sala.)

Vamos orar juntos. Crianças, por favor, repitam as palavras depois de mim: Querido Jesus, oramos por [nome da pessoa] e pelos outros pedidos da caixa. Nós Te agradecemos por cuidar deles. Amém.

Vamos juntos repetir nossa mensagem de hoje.

SERVIMOS A DEUS QUANDO ORAMOS PELOS DOENTES.

2

LIÇÃO BÍBLICA

Cantar “Estamos Quietinhos” (ver p. 108, CD faixa 11).

Vivenciando a história

Personagens na ordem de entrada: Talita (filha de Jairo), Jairo, a esposa de Jairo, um servo, um amigo, os discípulos, a multidão e lamentadores.

Montagem do cenário: Providenciar um espaço grande e livre para todos participarem. Um lado da sala será a casa de Jairo. O outro lado será a rua em que Jesus fala à multidão. Pedir que voluntários representem cada parte. Todos devem ser incluídos, ou como multidão ou como lamentadores. Providenciar roupas dos tempos bíblicos para todos. Pedir que as crianças ouçam o que está sendo contado e façam os gestos. Um adulto poderá orientar as crianças.

Você precisa de:

- roupas dos tempos bíblicos

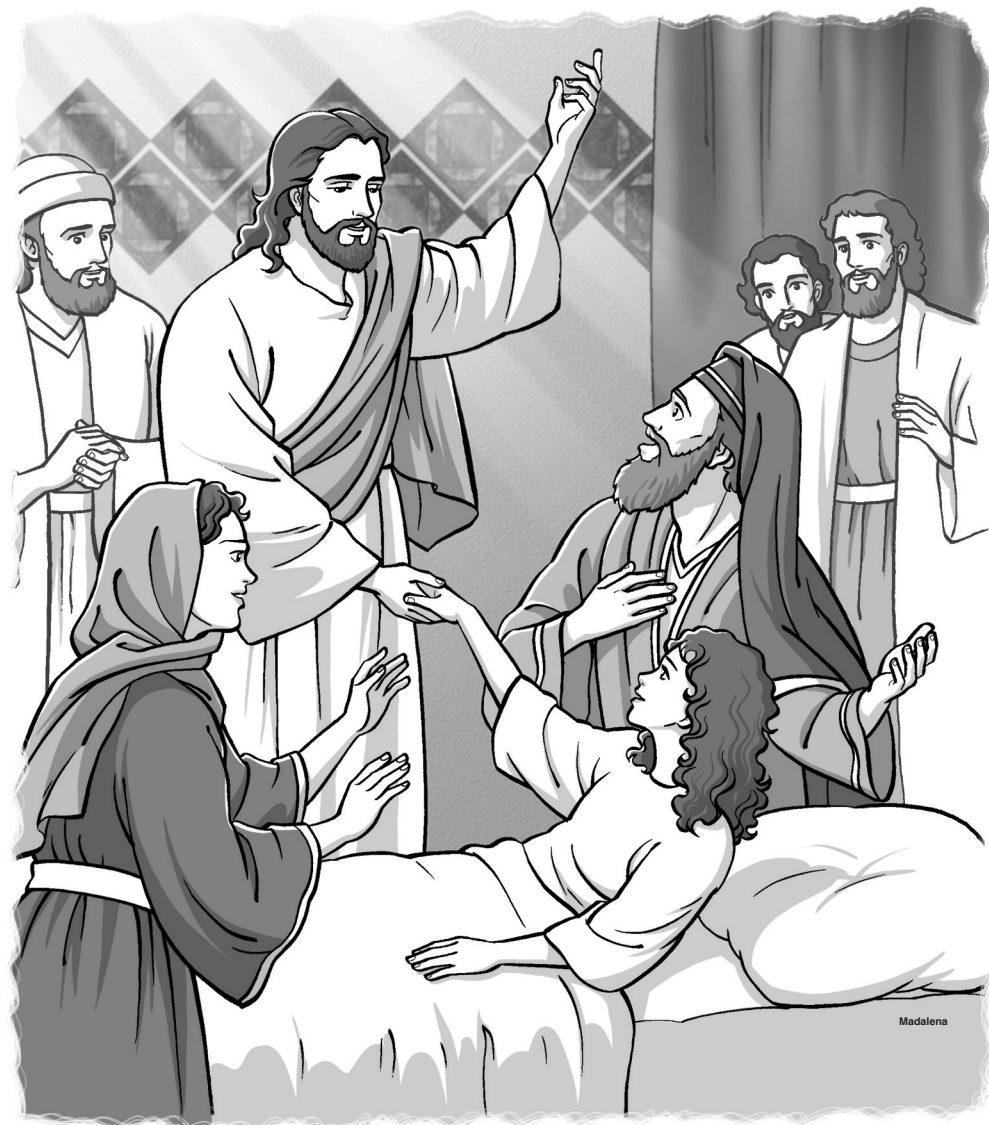

Certa manhã quando Talita acordou ela tentou se levantar, mas não podia. Ela estava muito doente. Sua mãe ficou preocupada. Seu pai também.

Mamãe e papai olharam para Talita. Ela estava sem se mexer e com os olhos fechados. Eles choraram baixinho. Com certeza haveria alguma coisa que eles pudessem fazer. Deveria haver alguém que pudesse ajudá-los. Papai Jairo se aproximou da cama e olhou para Talita. De repente, ele pensou em Jesus.

– Pedirei que Jesus venha e a cure – disse ele. – Ele sempre faz as pessoas se sentirem melhor.

Rapidamente, papai Jairo correu em direção à rua. Olhou para cima e para baixo. Onde estava Jesus? Ele viu uma multidão de pessoas. Talvez Jesus estivesse ali. Ele correu até a multidão e, empurrando as pessoas, conseguiu chegar até Jesus. Jairo se ajoelhou e olhando para Jesus, disse:

– Minha filhinha está morrendo. Por favor, venha à minha casa e coloque as mãos sobre ela a fim de que seja curada.

Jesus colocou os braços em volta dos ombros de Jairo, e eles começaram a andar em direção à casa de Jairo. Os amigos de Jesus e toda a multidão os seguiram. Então, um dos servos de Jairo chegou correndo até eles, e quase sem fôlego, disse a Jairo:

– Não incomode mais a Jesus. Sua filhinha morreu poucos minutos atrás.

Jairo começou a chorar, mas Jesus lhe deu um abraço mais forte, e disse:

– Não tenha medo. Tenha fé.

Quando eles chegaram à casa de Jairo, as pessoas estavam chorando em voz alta. Jesus apontou para aquelas pessoas e pediu que elas saíssem da casa. Jesus, Jairo e sua esposa, e três amigos de Jesus entraram na casa.

Talita estava deitada em sua cama. Seus olhos estavam fechados. Ela não se mexia nem respirava. Jesus a tomou pela mão e disse:

– Menina, Me escute, levante-se!

De repente, ela começou a respirar! Seus olhos se abriram. Ela se assentou e sorriu. Jesus também sorriu.

– Tragam alguma coisa para ela comer – disse Ele.

Os pais de Talita bateram palmas de alegria. Estavam muito felizes! Sua filhinha estava novamente com saúde. Eles tinham pedido ajuda a Jesus, e Ele havia atendido ao pedido deles. Jesus sempre ouve quando oramos.

Analizando

Dar tempo para respostas. *Como vocês se sentiram quando ouviram que a menina havia morrido?* (Tristes, com medo.) *Depois que Jesus veio e a curou, como vocês se sentiram?* (Felizes, seguros.) *O pai dela havia pedido que Jesus os ajudasse. Jesus ouviu? Ele ajudou a família? Jesus ouve quando vocês oram? Ele ajuda vocês e sua família? Sim, Ele ajuda! Ele nos ouve quando oramos. Lembrem-se:*

SERVIMOS A DEUS QUANDO ORAMOS PELOS DOENTES.

Repitam comigo.

Estudo da Bíblia

Abrir a Bíblia em Marcos 5:21-24, 35-43. *Encontramos aqui na Palavra de Deus, a Bíblia, nossa história de hoje.* Ler os versos em voz alta, parafraseando se for necessário. *Por que Jesus ajudou a filha de Jairo?* (Porque Ele ama crianças.)

Verso para decorar

Abrir a Bíblia em 3 João 2. *Encontramos aqui nosso verso para decorar.* Ler em voz alta: *“Oro para que você tenha boa saúde.”* Ensinar o verso como esboçado abaixo:

“Oro	(mãos postas)
para que você	(apontar para outra pessoa)
tenha boa saúde.”	(cerrar os punhos, mostrando os músculos do braço)
3 João 2.	(palmas das mãos juntas, se abrindo em forma de livro)

Repetir várias vezes de maneira ritmada até que as crianças tenham aprendido o verso.

Você precisa de:

• Bíblia

Você precisa de:

• Bíblia

3

APLICAÇÃO DA LIÇÃO

Orando pelos doentes

Dar tempo para respostas. *Todos vocês já ficaram doentes. Vocês acham que alguém orou por vocês quando estavam doentes? Quando vocês ficam doentes e se machucam muitas pessoas oram por vocês. Seus pais, seus avós, seus tios, seu pastor e seus amigos oram por vocês. Vocês conhecem alguém que se encontra doente hoje? (Se uma criança de sua classe estiver faltando, acrescentar seu nome na lista.) Vamos inclinar a cabeça e orar por essas pessoas agora mesmo. Incentivar as crianças a orar. Ou fazer uma oração simples pelo grupo.*

Analisando

Podemos orar por qualquer pessoa que estiver doente ou mesmo triste. É muito bom saber que alguém ora por nós. Vocês creem que Jesus ouve nossas orações? Creem que Ele ajudará as pessoas pelas quais oramos? Dar tempo para respostas. Lembrem-se:

SERVIMOS A DEUS QUANDO ORAMOS PELOS DOENTES.

Repitam comigo.

4

COMPARTILHANDO A LIÇÃO

Você precisa de:

- cópias da cama e da menina (ver p. 97)
- tesoura
- estilete
- cola

Levante-se, menina!

Com antecedência, fazer cópias da cama e da menina para cada criança. Recortar nos lugares indicados. Distribuir o material e pedir que as crianças dobrem e coleem a menina no lugar indicado.

Analisando

Durante a semana compartilhem com alguém o que vocês aprenderam hoje. Digam que Jesus ouve e atende nossas orações, assim como atendeu o pedido de Jairo ao ressuscitar sua filha. Lembrem-se:

SERVIMOS A DEUS QUANDO ORAMOS PELOS DOENTES.

Repitam comigo.

5

ENCERRAMENTO

Orar dando tempo para as crianças repetirem: *Querido Jesus, Te agradecemos por nos ouvir quando oramos pelas pessoas que estão doentes. Amém.*

Cantar “Ir Para o Culto” (ver p. 109, CD faixa 12).

Celebrando a cura

SERVIÇO

É mostrar aos outros que Jesus os ama.

VERSO PARA DECORAR

“Estive enfermo, e vocês cuidaram de Mim.” Mateus 25:36, NVI.

REFERÊNCIAS

Lucas 4:38-44; *O Libertador*, p. 146, 147.

OBJETIVOS

A criança deverá:

SABER que Jesus ajuda aqueles que estão doentes.

SENTIR desejo de ajudar os doentes.

RESPONDER procurando oportunidades para ajudar pessoas que estão doentes.

MENSAGEM CENTRAL

Servimos a Deus quando ajudamos aqueles que estão doentes.



Marta A10104191

Resumo da lição

Jesus tinha estado muito ocupado. Desejava descansar um pouco, assim se dirigiu para a casa de Pedro que ficava ali perto. Mas Ele não descansou muito. A sogra de Pedro estava doente. Pedro pediu a Jesus que curasse sua sogra. Então, Jesus curou a sogra de Pedro. Ela se levantou da cama e imediatamente preparou alimento para Jesus e Seus amigos. As pessoas que moravam perto ouviram que a mulher havia sido curada, e contaram para outras pessoas. Logo, chegou muita gente querendo ser curada, e Jesus curou a todos. Embora não tivesse descansado muito, Jesus ficou feliz porque ajudou muita gente.

Esta lição fala sobre serviço. Jesus sempre se preocupa quando pessoas ficam doentes. Ele deseja ajudar as pessoas a se sentirem bem. Nós também podemos ajudar as pessoas doentes. Algumas vezes, podemos levar-lhes alimento ou outras coisas que elas precisam. Sempre podemos orar e pedir a Jesus que as cure.

Enriquecimento para o professor

“Jesus saiu e foi para a casa de Pedro a fim de descansar um pouco. Ali também havia sombras. A sogra de Pedro ficara doente, com “febre alta”. Jesus repreendeu a doença, e a mulher, curada, se levantou e foi providenciar um lanche para o Mestre e Seus discípulos.

As notícias sobre o trabalho de Cristo se espalharam rapidamente por toda Cafarnaum. Por temerem os rabinos, as pessoas não se atreviam a procurar cura no sábado, mas assim que o sol

desaparecia no horizonte, os habitantes da cidade iam depressa para a humilde casa onde Jesus se hospedava, levando seus doentes ao Salvador.

O dia inteiro eles iam e vinham, pois ninguém podia saber se o dia seguinte ainda veria o Médico entre eles. O Salvador regozijava em Seu poder de trazer saúde e felicidade aos sofredores” (Ellen G. White, *O Libertador*, p. 146).

Decoração da sala

Acrescentar itens à decoração da sala: uniforme de médico ou enfermeira, instrumentos médicos (estetoscópios, bandagens, faixas, etc.). Colocar uma cesta com frutas de verdade ou artificiais ao lado da cama sobre uma mesinha.

Programação

Parte do programa	Minutos	Atividades	Material necessário
1 Boas-vindas		Saudar as crianças à porta.	
* Atividades preparatórias	até 10	A. Caixa de pedidos de oração B. Centro médico	caixa de pedidos de oração (ver lição 1), pedaços de papel, lápis
* Oração e louvor * Esta atividade pode ser feita em qualquer momento da programação.	até 10	Confraternização Visitas/Aniversariantes Cânticos sugestivos Missões Ofertas Oração	
2 Lição bíblica	até 20	Vivenciando a história Estudo da Bíblia Verso para decorar	Bíblia Bíblia
3 Aplicação da lição	até 15	Ajudando o doente	boneca sobre a cama
4 Compartilhando a lição	até 15	Cartão	pedaços de cartolina, material de artesanato
5 Encerramento			

BOAS-VINDAS

Saudar as crianças à porta. Perguntar como foi sua semana, se algo as deixou alegres ou as entristeceu. Iniciar a atividade preparatória escolhida.

ATIVIDADES PREPARATÓRIAS

Escolher a atividade mais adequada ao grupo de alunos.

A. Caixa de pedidos de oração

Usar a mesma caixa de pedidos de oração da semana passada. Ajudar as crianças a escrever o nome da pessoa por quem gostariam de orar. Dobrar os papéis e colocar na caixa.

Analizando

Dar tempo para respostas. *Alguém gostaria de falar sobre a pessoa por quem deseja orar? Uma coisa que sempre podemos fazer pelos outros é orar por eles. Nesta semana, aprenderemos que servimos a Deus quando oramos pelos que estão doentes, e os ajudamos de outras maneiras. Nossa mensagem é:*

SERVIMOS A DEUS QUANDO AJUDAMOS AQUELES QUE ESTÃO DOENTES.

Repitam comigo.

B. Centro médico

Façam de conta que vocês são médicos ou enfermeiras, ou qualquer outra pessoa que também ajuda os doentes. Faremos coisas para ajudar o “doente” a se sentir melhor. Permitir que as crianças se aproximem do cenário e façam de conta que são profissionais médicos ajudando alguém.

Analizando

Vocês não precisam ser enfermeiros ou médicos de verdade para ajudar uma pessoa a se sentir melhor. Os membros da família e os amigos frequentemente ajudam uns aos outros quando não se sentem bem. Quem cuida de vocês quando estão doentes? (Mamãe, papai, etc.) O que eles fazem para vocês se sentirem bem? (Trazem suco, dão remédio, contam histórias, abraçam, etc.) Algumas vezes vocês também podem ajudar uma pessoa a se sentir melhor. Vocês sabem que...

SERVIMOS A DEUS QUANDO AJUDAMOS AQUELES QUE ESTÃO DOENTES.

Repitam comigo.

ORAÇÃO E LOUVOR

Confraternização

Quando for conveniente, contar aos alunos sobre as alegrias e tristezas relatadas no momento da chegada das crianças. Dar tempo para que compartilhem experiências do estudo da lição da semana e recapitem o verso para decorar. Dar calorosas boas-vindas às visitas e entregar-lhes um cartãozinho, adesivo ou lembrancinha. Comemorar aniversários (orar pelos aniversariantes), eventos especiais ou conquistas dignas de menção.

Você precisa de:

- caixa de pedidos de oração (ver lição 1)
- pedaços de papel
- lápis

Cânticos sugestivos

Saudação: “Eu Amo Vir à Igreja” (ver p. 107, CD faixa 1).

Preparo para oração: “Olhos Bem Fechados” (ver p. 108, CD faixa 3).

Visitas: “Quem Chegou à Escola Sabatina” (ver p. 108, CD faixa 5).

Aniversariantes: “Parabéns” (ver p. 108, CD faixa 8).

Ofertas: “Esta é Nossa Oferta” (ver p. 109, CD faixa 10).

Louvor: “Sirvam uns aos Outros” (ver p. 110, CD faixa 50).

“Um Ajudante Bom” (ver p. 110, CD faixas 40 e 41).

Missões

Servimos a Deus quando oramos pelas pessoas que estão doentes e por aqueles que são missionários em outros países. Vamos ouvir a história missionária de hoje. Apresentar o Informativo Mundial das Missões ou outra história disponível.

Ofertas

Nós servimos a Deus quando ajudamos pessoas doentes. Também servimos a Deus quando damos ofertas. Fazer uma oração simples, como: Nós Te agradecemos, Jesus, por podermos dar nossa oferta para ajudar pessoas ao redor do mundo. Amém.

Oração

Nesta caixa, vocês colocaram nomes de pessoas por quem gostariam de orar. [Nome de uma criança], por favor, vá até a caixa de pedidos de oração e pegue um dos papéis. Hoje, oraremos por [nome da pessoa]. Embora não possamos ver a Jesus, podemos pedir-Lhe que esteja com aqueles que estão doentes.

Nós servimos a Deus quando ajudamos aqueles que estão doentes. Também servimos a Deus quando oramos pelos outros.

Orar dando tempo para as crianças repetirem: Querido Jesus, oramos por [nome da pessoa escrito no pedido de oração]. Ajuda a esta pessoa hoje. Amém.

2

LIÇÃO BÍBLICA

Cantar “Estamos Quietinhos” (ver p. 108, CD faixa 11).

Vivenciando a história

Personagens: Meninos grandes para encenar os atos de Jesus, meninas grandes para representar a sogra de Pedro, crianças menores para representar os vizinhos e as pessoas doentes.

Jesus Se sentia cansado. Havia tido um dia muito atarefado ensinando as pessoas, e queria descansar. Pedro era um dos ajudantes especiais de Jesus, e seu lar ficava perto dali. De maneira que Jesus Se dirigiu à casa de Pedro para descansar. Ele Se deitou e fechou os olhos. [*Meninos grandes se deitam e fecham os olhos.*] Jesus pensava que poderia tirar uma pequena soneca.

Mas havia um problema na casa de Pedro. A sogra de Pedro, mãe de sua esposa, estava doente. [*Meninas grandes tremem e seguram a cabeça com as mãos.*] Ela estava muito doente, e não havia remédio que a fizesse sentir-se melhor. A família de Pedro estava preocupada com ela.



– Pedirei a Jesus que a ajude – decidiu Pedro. E assim fez.

Jesus abriu os olhos e Se levantou. *[Meninos grandes se levantam.]* Jesus viu como a sogra de Pedro se encontrava. Ele Se inclinou sobre a mulher e ordenou à febre que a deixasse. *[Meninos e meninas grandes se inclinam e falam algumas palavras.]* E assim aconteceu! Imediatamente ela se levantou e preparou alimento para Jesus e Seus ajudantes. *[Meninas grandes se levantam, e fazem de conta que estão preparando alimento.]*

Aquela foi uma notícia maravilhosa! Alguém que visitava Pedro podia curar os doentes! Alguém contou isso ao vizinho, que contou a alguém outro, e este levou a notícia para a frente. *[Crianças pequenas formam círculos e fazem de conta que uma sussurra para a outra com entusiasmo.]* Logo, todas as pessoas da cidade sabiam que Jesus havia curado a sogra de Pedro. Não demorou muito, as pessoas estavam se aglomerando junto à casa de Pedro. Algumas estavam doentes. Outras levavam amigos ou parentes que estavam doentes. Algumas andavam sozinhas; outras vinham carregadas por amigos. Cada vez, mais pessoas chegavam. Parecia que o movimento jamais pararia! *[Crianças pequenas andam na direção dos meninos grandes, que colocam suas mãos sobre elas. As meninas grandes ajudam as crianças menores a chegar até os meninos grandes.]*

Jesus amava cada uma daquelas pessoas. Ele Se sentia triste por ver tantas pessoas sofrendo. Desejava curar todas elas. E assim hora após hora, até tarde da noite, Ele as curava. Não parou para descansar até que a última pessoa ficasse curada.

Que dia longo e emocionante tinha sido aquele! Jesus estava cansado, mas feliz. Estava feliz por ter podido ajudar tantas pessoas doentes.

Jesus deseja que vocês também ajudem as pessoas que estão doentes. Como podem fazer isso? Vocês podem sorrir. Podem cantar um cântico alegre. Podem dar à pessoa doente um copo de água fresquinha. Mas acima de tudo, vocês podem orar e pedir que Jesus ajude a pessoa a se sentir melhor. Jesus sempre ouvirá a oração de vocês.

Analizando

Por que Jesus foi à casa de Pedro? (Para descansar.) Ele conseguiu descansar ali? (Não, Ele ficou muito ocupado curando as pessoas. A sogra de Pedro estava doente, com febre alta, e Ele fez com que ela se sentisse melhor. Logo, muitas pessoas vieram para que Jesus as curasse.) Jesus desejava curar aquelas pessoas doentes? Vocês desejam ajudar as pessoas que estão doentes? Como vocês podem ajudá-las? Como Jesus Se sentiu depois de curar todas aquelas pessoas? (Feliz por ter usado o poder de Deus para curar as pessoas.) Lembrem-se:

SERVIMOS A DEUS QUANDO AJUDAMOS AQUELES QUE ESTÃO DOENTES.

Repitam comigo.

Você precisa de:

- Bíblia

Estudo da Bíblia

Abrir a Bíblia em Lucas 4:38-44. *Encontramos aqui na Palavra de Deus, a Bíblia, nossa história de hoje.* Ler os versos em voz alta, parafraseando se for necessário.

Você precisa de:

- Bíblia

Verso para decorar

Abrir a Bíblia em Mateus 25:36. *Encontramos aqui nosso verso para decorar.* Ler em voz alta: “*Estive enfermo, e vocês cuidaram de Mim.*” Então, ensinar o verso usando os gestos abaixo:

“Estive	(apontar a si mesmo)
enfermo,	(mão na frente)
e vocês	(apontar para os outros)
cuidaram de Mim.”	(abraçar-se a si mesmo)
Mateus 25:36.	(palmas das mãos juntas, se abrindo em forma de livro)

Repetir diversas vezes.

3

APLICAÇÃO DA LIÇÃO

Você precisa de:

- boneca sobre a cama

Ajudando o doente

Vocês estão vendo esta boneca na cama? Vamos fazer de conta que ela é uma pessoa que está doente. Venham até ela, um de cada vez, e mostrem como vocês cuidariam desta pessoa e a ajudariam a sentir-se melhor. Direcionar as crianças até o cenário onde a boneca está deitada na cama. Pedir que cada criança demonstre um modo pelo qual cuidaria da boneca.

Podemos enfaixá-la, abraçá-la, fazer de conta que medimos sua temperatura, que ouvimos seu coração, que damos para ela um copo de suco ou uma fruta. Vocês se lembram de alguma coisa mais? (Dar tempo para respostas.) Será que vocês podem fazer todas essas coisas para um membro da família que não se sintam bem? Embora vocês sejam pequenos, há muitas coisas que podem fazer para ajudar alguém a se sentir melhor. Vocês podem lhe dar um abraço,

oferecer alguma coisa para beber, fazer companhia, brincar em silêncio enquanto o doente precisa descansar.

Permitir que as crianças demonstrem algumas dessas atividades. Se escolher não usar uma boneca, um adulto pode fazer de conta que está doente e as crianças encenam o que fariam.

Analisando

Conceder tempo para respostas. *Vocês aprenderam alguma nova maneira de ajudar alguém que esteja doente? Como vocês se sentem ao saber que podem ajudar alguém que está doente? Falem sobre algumas maneiras como podem ajudar uma pessoa doente. Lembrem-se:*

SERVIMOS A DEUS QUANDO AJUDAMOS AQUELES QUE ESTÃO DOENTES.

Repitam comigo.

4

COMPARTILHANDO A LIÇÃO

Cartão

Hoje, vocês vão fazer um cartão para uma pessoa que não esteja se sentindo bem. Este é um modo de ajudar alguém a se sentir melhor.

Providenciar cartolina e material de artesanato para que cada criança crie um cartão. Um adulto escreverá as palavras “Sare Logo” ou alguma outra coisa que for sugerida pela criança. Ajudar as crianças a escrever seus nomes no cartão.

Você precisa de:

- pedaços de cartolina
- material de artesanato

Analisando

Assim como Jesus ajudou pessoas doentes, nós também podemos fazer alguma coisa a fim de ajudar os doentes a se sentirem um pouquinho melhor. Para quem vocês fizeram o cartão? (Permitir que as crianças falem sobre seus cartões e sobre a pessoa a quem elas darão os cartões.) Sei que a pessoa para quem vocês vão dar o cartão gostará dele e ficará agradecida por ter um amigo como vocês que deseja ajudá-la a se sentir melhor. Tenho certeza de que isso tornará vocês felizes ao poder ajudar alguém que está doente. Lembrem-se:

SERVIMOS A DEUS QUANDO AJUDAMOS AQUELES QUE ESTÃO DOENTES.

Repitam comigo.

5

ENCERRAMENTO

Cantar “Precisamos Ajudar” (ver p. 111, CD faixa 52).

Orar dando tempo para as crianças repetirem: *Querido Jesus, nós Te agradecemos por ajudar as pessoas que estão doentes. Nós também desejamos ajudá-los. Amém.*

17 de outubro de 2020



A10184191 Marta

Um buraco no telhado

SERVIÇO

É mostrar aos outros que Jesus os ama.

VERSO PARA DECORAR

“Um verdadeiro amigo é mais chegado que um irmão.” Provérbios 18:24, NTLH.

REFERÊNCIAS

Lucas 5:17-26; *O Libertador*, p. 151-153.

OBJETIVOS

A criança deverá:

SABER que Deus fica contente quando estamos dispostos a ajudar outras pessoas.

SENTIR desejo de ajudar outras pessoas.

RESPONDER procurando maneiras de ajudar outras pessoas.

MENSAGEM CENTRAL

Servimos a Deus quando ajudamos outras pessoas.

Resumo da lição

Os amigos de um homem doente desejavam que Jesus o curasse. Era muito difícil para eles passarem através da multidão e chegar perto de Jesus. Mas eles conseguiram fazer isso de maneira bem diferente. Pelo teto da casa, eles baixaram seu amigo no aposento em que Jesus estava falando. Jesus viu o quanto os amigos do homem o ajudaram, e curou o doente. Jesus lhe disse que pegasse sua esteira (cama) e fosse para casa. O homem saiu da casa caminhando e louvando a Deus.

Esta lição fala sobre serviço. Ajudar os outros é uma das maneiras de servir a Deus. E quando tentamos ao máximo ajudar alguém, somos ajudantes de Deus. Ele nos mostrará como ajudar os outros se realmente desejamos e Lhe pedimos orientação.

Enriquecimento para o professor

“Ao curar o homem paralítico em Cafarnaum, Cristo [...] fez o milagre para mostrar Seu poder de perdoar pecados. [...]

“Não vendo nenhuma perspectiva de ajuda, o paralítico estava mergulhado no desespero. Então ele ouviu sobre Jesus. Amigos o incentivaram a crer que ele também poderia ser curado se pudesse ser carregado até Jesus. [...]

“Quando ele se arrependeu de seus pecados, as vitalizadoras misericórdias do Salvador já haviam começado a abençoar seu desejoso coração. Jesus tinha visto a primeira chama de fé crescer e se fortalecer a cada esforço para chegar em Sua presença” (Ellen G. White, *O Libertador*, p. 151, 152).

Decoração da sala

Colocar no mural da classe, gravuras de alimentos saudáveis, crianças lavando as mãos, dormindo, atravessando cuidadosamente a rua, etc.

Programação			
Parte do programa	Minutos	Atividades	Material necessário
1		Saudar as crianças à porta.	
	até 10	A. Caixa de pedidos de oração B. Visita aos doentes	caixa de pedidos de oração (ver lição 1), pedaços de papel, lápis cópias do desenho (ver p. 98), lápis de cor
*	até 10	Confraternização Visitas/Aniversariantes Cânticos sugestivos Missões Ofertas Oração	
2	até 20	Vivenciando a história Estudo da Bíblia Verso para decorar	Bíblia Bíblia
3	até 15	Eu posso ajudar	curativos (tipo <i>Band-aid</i>), faixa de pano, bolas de algodão, flores naturais ou artificiais, vassoura de brinquedo, auxiliares adultos, sacola de supermercado cheia de “compras”, itens de limpeza
4	até 15	Kit auxílio	algumas roupas de criança, alimentos não perecíveis, cobertor, sabonete, pasta de dente, pente, brinquedos, remédios, Bíblia, caixa de papelão
5		Encerramento	

BOAS-VINDAS

Saudar as crianças à porta. Perguntar como foi a semana, se algo as deixou alegres ou as entristeceu. Iniciar a atividade preparatória escolhida.

1

ATIVIDADES PREPARATÓRIAS

Escolher a atividade mais adequada ao grupo de alunos.

Você precisa de:

- caixa de pedidos de oração (ver lição 1)
- pedaços de papel
- lápis

A. Caixa de pedidos de oração

Ajudar as crianças a escrever o nome da pessoa por quem gostariam de orar. Dobrar os papéis e colocar na caixa.

Analizando

Falem sobre a pessoa por quem desejam orar. Esta semana vamos aprender que servimos a Deus quando ajudamos os outros, da mesma forma que quando oramos por eles.

SERVIMOS A DEUS QUANDO AJUDAMOS OUTRAS PESSOAS.

Repitam comigo.

Você precisa de:

- cópias do desenho (ver p. 98)
- lápis de cor

B. Visita aos doentes

Com antecedência, fazer cópias do desenho para cada criança. *Joãozinho vai visitar seu amiguinho doente. Ele não sabe exatamente o que levar. Vamos ajudá-lo? Pedir que as crianças pintem somente os objetos que Joãozinho deve levar.*

Analizando

Estamos aprendendo sobre como podemos ajudar as pessoas. De que outras maneiras podemos ajudar os outros? (Ajudando a pôr a mesa na hora das refeições, compartilhando brinquedos, dando a alguém água para beber, etc.) Lembrem-se:

SERVIMOS A DEUS QUANDO AJUDAMOS OUTRAS PESSOAS.

Repitam comigo.

*

ORAÇÃO E LOUVOR

Confraternização

Quando for conveniente, contar aos alunos sobre as alegrias e tristezas relatadas no momento da chegada das crianças. Dar tempo para que compartilhem experiências do estudo da lição da semana e recapitem o verso para decorar. Dar calorosas boas-vindas às visitas e entregar-lhes um cartãozinho, adesivo ou lembrancinha. Comemorar aniversários (orar pelos aniversariantes), eventos especiais ou conquistas dignas de menção.

Cânticos sugestivos

Saudação: “Eu Amo Vir à Igreja” (ver p. 107, CD faixa 1).

Preparo para oração: “Olhos Bem Fechados” (ver p. 108, CD faixa 3).

Visitas: “Quem Chegou à Escola Sabatina” (ver p. 108, CD faixa 5).

Aniversariantes: “Parabéns” (ver p. 108, CD faixa 8).

Ofertas: “Esta é Nossa Oferta” (ver p. 109, CD faixa 10).

Louvor: “Sirvam uns aos Outros” (ver p. 110, CD faixa 50).

“Tenho um Amigo” (ver p. 114, CD faixa 47).

Missões

Apresentar o *Informativo Mundial das Missões* ou outra história disponível.

Ofertas

Nós servimos a Deus quando ajudamos pessoas doentes. Também servimos a Deus quando damos ofertas. Nossas ofertas ajudarão outras pessoas a conhecer o amor de Deus.

Oração

[Nome da criança], por favor, vá até a caixa de pedidos de oração e tire um dos papéis. Falar o nome da pessoa que está no papel e orar por ela.

2

LIÇÃO BÍBLICA

Cantar “Estamos Quietinhos” (ver p. 108, CD faixa 11).

Vivenciando a história

Enquanto a história é contada, pedir que auxiliares adultos ajudem as crianças a fazer os gestos a seguir:

Palavras:

Jesus

pessoas doentes

amigo(s)

Ações:

levantar as mãos

balançar a cabeça

dar um aperto de mão em alguém

Pessoas em toda a parte logo ficaram sabendo que **Jesus** [*levantar as mãos*] podia curar **pessoas doentes** [*balançar a cabeça*]. Em todo o lugar aonde Ele ia, grandes multidões vinham para ouvi-Lo e para ser curadas.

Certo dia, **Jesus** [*levantar as mãos*] estava ensinando em uma casa. Uma porção de professores importantes chegaram para ouvi-Lo naquele dia. Eles se aglomeraram na pequenina casa com outros que também queriam ouvir **Jesus** [*levantar as mãos*].

Outras pessoas também vieram para ver **Jesus** [*levantar as mãos*]. Algumas **pessoas doentes** [*balançar a cabeça*] também vieram. Elas desejavam que **Jesus** [*levantar as mãos*] as curassem. Mas a casa estava tão cheia que elas não puderam entrar.

Certo homem que não podia andar, nem mesmo se mover, desejava que **Jesus** [*levantar as mãos*] o curasse. Ele tinha **amigos** [*aperto de mãos*] que decidiram ajudá-lo. Eles o colocaram em uma esteira e o levaram a **Jesus** [*levantar as mãos*], mas quando chegaram à casa, eles não puderam entrar, porque a casa estava lotada. Que poderiam fazer?

Eles voltariam para casa? Oh, não! Eles realmente desejavam que seu **amigo** [aperto de mãos] ficasse curado. Que fariam? Alguém teve uma ideia. Cuidadosamente quatro homens carregaram o **amigo** [aperto de mãos] e subiram para o telhado plano pelas escadas do lado de fora da casa. Eles deitaram o **amigo** [aperto de mãos] ao lado e desmontaram o telhado, fazendo um grande buraco nele. Então, gentilmente desceram seu **amigo** [aperto de mãos] através do buraco no meio da multidão, bem em frente de **Jesus** [levantar as mãos].

Jesus [levantar as mãos] sabia que o homem desejava ser curado. Ele também sabia que seus **amigos** [aperto de mãos] criam que **Jesus** [levantar as mãos] podia curá-lo. Eles tinham trabalhado muito para ajudar o **amigo** [aperto de mãos] doente.

Antes que o homem pedisse a cura, **Jesus** [levantar as mãos] lhe disse:

– Você está perdoado.

Os professores na multidão ficaram chocados. **Jesus** [levantar as mãos] conhecia seus pensamentos. Então, Ele disse ao homem que fora curado:

– Levante-se, tome sua cama e vá para casa.

O homem não esperou nem mais um minuto. Levantou-se de um salto, agarrou sua esteira e correu para casa glorificando a Deus. As pessoas na multidão estavam pasmadas. Diziam umas às outras: “Hoje vimos coisas extraordinárias!”

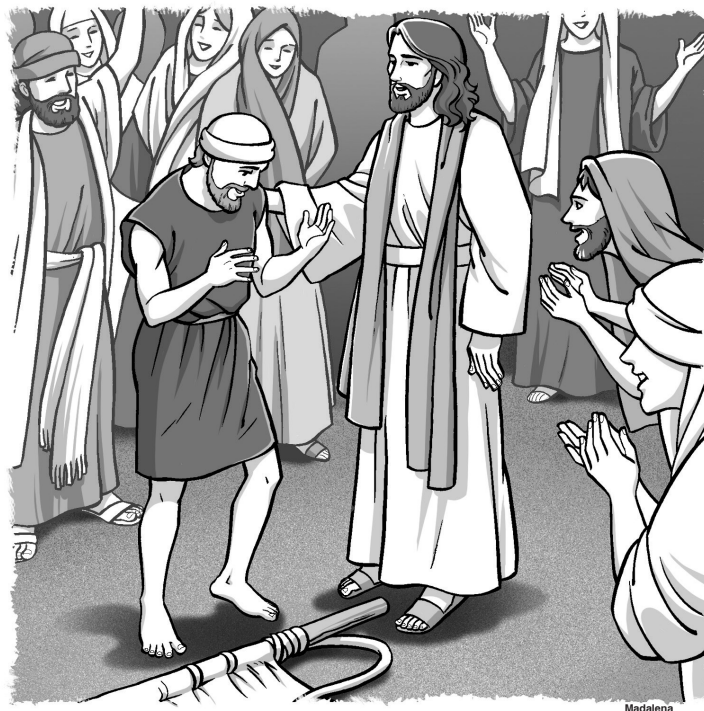

Analizando

Conceder tempo para respostas. *Os amigos dessa história ajudaram o homem que não podia andar. Eles não apenas tentaram ajudá-lo a chegar até Jesus, mas não desistiram, mesmo que fosse mais fácil levá-lo de volta para casa. Vocês gostariam de ter amigos assim? Quem gostaria de ser um amigo assim? Embora vocês ainda sejam crianças, há muitas maneiras de vocês serem amigos e ajudar outras pessoas. Digam-me algumas maneiras pelas quais vocês podem ajudar a outros. (Ajuntar os brinquedos, dar abraços, sorrir para as pessoas que estão tristes, etc.)*

Estudo da Bíblia

Abrir a Bíblia em Lucas 5:17-26. *Encontramos aqui na Palavra de Deus, a Bíblia, nossa história de hoje.* Ler em voz alta a última parte do verso 24 e o verso 25. *Jesus gosta de ajudar pessoas e também deseja nos ajudar.*

Verso para decorar

Abrir a Bíblia em Provérbios 18:24. *É aqui que encontramos nosso verso para decorar de hoje.* Ensinar o verso conforme esboçado abaixo:

“**Existe amigo** (dar um aperto de mão em alguém)
mais chegado (movimento de abraçar a si mesmo)
que um irmão.” (colocar a mão no ombro da pessoa mais próxima)
Provérbios 18:24. (palmas das mãos juntas, se abrindo em forma de livro)

Repetir até todas as crianças saberem o verso.

Você precisa de:

- Bíblia

Você precisa de:

- Bíblia

3

APLICAÇÃO DA LIÇÃO

Eu posso ajudar

Pedir que vários adultos se preparem para encenar diferentes situações como as listadas abaixo. As crianças devem observar cada cena, e então dizer ou mostrar como poderiam usar os itens para ajudar a pessoa que está representando.

Usar o que segue ou criar cenas apropriadas à situação da classe.

Adulto

se corta
cai
derruba a sacola de compras
torce o tornozelo
está doente de cama
está cansado
limpa a casa

Criança

limpa com bolas de algodão
ajuda a levantar-se
ajuda a ajuntar as compras
ajuda a enfaixar
leva flores
oferece uma cadeira
usa a vassoura ou outro item de limpeza para ajudar

Analisando

Embora sejam crianças, vocês podem fazer alguma coisa para ajudar alguém que precisa de auxílio. Vocês querem ser como Jesus? Vocês querem ajudar os outros? Lembrem-se:

SERVIMOS A DEUS QUANDO AJUDAMOS OUTRAS PESSOAS.

Repitam comigo.

Você precisa de:

- curativos (tipo *Band-aid*)
- faixa de pano
- bolas de algodão
- flores naturais ou artificiais
- vassoura de brinquedo
- auxiliares adultos
- sacola de supermercado cheia de “compras”
- itens de limpeza

4

COMPARTILHANDO A LIÇÃO

Você precisa de:

- algumas roupas de criança
- alimentos não perecíveis
- cobertor
- sabonete
- pasta de dente
- pente
- brinquedos
- remédios
- Bíblia
- caixa de papelão

Kit auxílio

Há pessoas por todo o mundo que precisam de nosso auxílio. Há alguns que enfrentaram muita chuva em sua região; outros enfrentaram a seca. Algumas pessoas perderam suas casas. Quero que vocês me ajudem a preparar uma caixa para uma família pobre. O que vocês gostariam de colocar na caixa? Permitir que as crianças olhem os itens e escolham coisas que serão colocadas na caixa.

Analisando

Vejo que vocês colocaram brinquedo na caixa. Como isso ajudará uma criança como vocês? (Ela vai ter alguma coisa para se distrair e se divertir.) Vi que vocês puseram alimento na caixa. Como isso vai ajudar? (As pessoas não vão ficar com fome.) Continuar a atividade do mesmo modo para outros itens que as crianças tenham colocado na caixa. Dizer (ou deixar que as crianças decidam) para qual família vão levar a caixa.

5

ENCERRAMENTO

Cantar “Precisamos Ajudar” (ver p. 111, CD faixa 52).

Orar dando tempo para as crianças repetirem: *Querido Jesus, nós Te agradecemos por nos ensinar a tentar ajudar outros. Amém.*



Agora eu vejo!

SERVIÇO

É mostrar aos outros que Jesus os ama.

VERSO PARA DECORAR

“Uma coisa sei: eu era cego e agora vejo!” João 9:25, NVI.

REFERÊNCIAS

João 9:1-38; *O Libertador*, p. 276-279.

OBJETIVOS

A criança deverá:

SABER que falar sobre as coisas boas que Jesus faz por nós ajuda outras pessoas a amar a Jesus.

SENTIR-SE agradecida por Jesus nos dar tantas bênçãos.

RESPONDER contando a outros sobre as coisas boas que Jesus faz por ela.

MENSAGEM CENTRAL

Servimos a Deus quando falamos aos outros acerca de tudo quanto Ele nos tem feito.



Marta A10104191

Resumo da lição

Jesus curou um homem cego de nascença. O homem ficou tão feliz que falou a todos sobre o que Jesus lhe havia feito. Mesmo quando as pessoas lhe ordenavam que ficasse quieto, ele continuava falando sobre Jesus. Ele contou a seus vizinhos, e alguns deles o levaram aos líderes judeus, que não queriam crer que Jesus podia curar. Seus pais foram questionados e ficaram com medo. Mas o homem falou a todos que Jesus o havia curado.

Esta lição fala sobre serviço. Deus tem feito tantas coisas maravilhosas por nós que frequentemente desejamos compartilhar essas boas-novas com outras pessoas. Falar aos outros sobre as boas coisas que Deus tem feito por nós é uma das maneiras de O servirmos e ajudar outros a aprender sobre Ele.

Enriquecimento para o professor

“O grande feito realizado em favor do filho tinha trazido convicção aos pais, mas eles responderam: “Sabemos que ele é nosso filho e que nasceu cego. Mas não sabemos como ele pode ver agora ou quem lhe abriu os olhos. [...]”

“O rapaz, cheio de alegria e gratidão, voluntariamente contou sua experiência” (Ellen G. White, *O Libertador*, p. 278).

Decoração da sala

Colocar gravuras de crianças ajudando em várias situações, como: ajudando alguém a atravessar a rua, ajudando em tarefas domésticas, etc.

Programação

Parte do programa	Minutos	Atividades	Material necessário
1 Boas-vindas		Saudar as crianças à porta.	
Atividades preparatórias	até 10	A. Caixa de pedidos de oração B. Passe adiante!	caixa de pedidos de oração (ver lição 1), pedaços de papel, lápis
* Oração e louvor * Esta atividade pode ser feita em qualquer momento da programação.	até 10	Confraternização Visitas/Aniversariantes Cânticos sugestivos Missões Ofertas Oração	
2 Lição bíblica	até 20	Vivenciando a história Estudo da Bíblia Verso para decorar	Bíblia Bíblia
3 Aplicação da lição	até 15	Compartilhar	
4 Compartilhando a lição	até 15	Desenhando	papel sulfite, lápis, lápis de cor
5 Encerramento			

BOAS-VINDAS

Saudar as crianças à porta. Perguntar como foi sua semana, se algo as deixou alegres ou as entristeceu. Iniciar a atividade preparatória escolhida.

ATIVIDADES PREPARATÓRIAS

Escolher a atividade mais adequada ao grupo de alunos.

A. Caixa de pedidos de oração

Usar a mesma caixa de pedidos de oração dos sábados anteriores.

Perguntar se alguma criança tem um pedido especial de oração. Escrever nos papéis e colocar na caixa.

Analizando

Quem gostaria de falar sobre a pessoa por quem deseja que oremos hoje? Dar tempo. Nesta semana, aprenderemos sobre servir a Jesus ao falarmos aos outros acerca de tudo que Ele nos tem feito. Nossa mensagem de hoje é:

SERVIMOS A DEUS QUANDO FALAMOS AOS OUTROS ACERCA DE TUDO QUANTO ELE NOS TEM FEITO.

Repitam comigo.

B. Passe adiante!

Pedir que as crianças se assentem em círculo bem juntinhas a fim de poder sussurrar algo à pessoa ao seu lado. Juntar-se ao círculo e dizer: *Nossa atividade chama-se “Passe Adiante!” Quando alguém ao seu lado disser alguma coisa a vocês, vocês devem repetir isso à pessoa do outro lado. Quando todos no círculo tiverem ouvido a mensagem, pararemos.*

Começar virando-se para a criança à sua direita e sussurrar: *“Jesus é meu amigo.”* Se for necessário, ajudar para que a mensagem continue fluindo ao longo de todo o círculo.

Analizando

Dar tempo para respostas. *O que vocês disseram uns aos outros? Todos em nosso círculo ouviram a mensagem? Por quê? (Porque nós dissemos uns para os outros.) Como vocês se sentiram ao falar para alguém que Jesus é seu amigo? Para quem mais vocês poderiam falar sobre seu amigo Jesus? Nossa mensagem de hoje diz:*

SERVIMOS A DEUS QUANDO FALAMOS AOS OUTROS ACERCA DE TUDO QUANTO ELE NOS TEM FEITO.

Você precisa de:

- caixa de pedidos de oração (ver lição 1)
- pedaços de papel
- lápis

ORAÇÃO E LOUVOR

Confraternização

Quando for conveniente, contar aos alunos sobre as alegrias e tristezas relatadas no momento da chegada das crianças. Dar tempo para que compartilhem experiências do estudo da lição da semana e recapitem o verso para decorar. Dar calorosas boas-vindas às visitas e entregar-lhes um cartãozinho, adesivo ou lembrancinha. Comemorar aniversários (orar pelos aniversariantes), eventos especiais ou conquistas dignas de menção.

* Esta atividade pode ser feita em qualquer momento da programação.

Cânticos sugestivos

Saudação: “Eu Amo Vir à Igreja” (ver p. 107, CD faixa 1).

Preparo para oração: “Olhos Bem Fechados” (ver p. 108, CD faixa 3).

Visitas: “Quem Chegou à Escola Sabatina” (ver p. 108, CD faixa 5).

Aniversariantes: “Parabéns” (ver p. 108, CD faixa 8).

Ofertas: “Esta é Nossa Oferta” (ver p. 109, CD faixa 10).

Louvor: “Sirvam uns aos Outros” (ver p. 110, CD faixa 50).

“Quero Repartir Seu Amor” (ver p. 110, CD faixa 51).

Missões

Apresentar o *Informativo Mundial das Missões* ou outra história disponível.

Ofertas

Servimos a Deus quando damos nossa oferta a fim de que outras pessoas possam também aprender sobre Ele.

Oração

[Nome da criança], por favor, vá até a caixa de pedidos de oração e tire um dos papéis. Falar o nome da pessoa que está no papel e orar por ela, dando tempo para as crianças repetirem: Querido Jesus, nós oramos por [nome da pessoa]. Nós Te agradecemos por ajudares pessoas ao redor do mundo. Amém.

2

LIÇÃO BÍBLICA

Cantar “Estamos Quietinhos” (ver p. 108, CD faixa 11).

Vivenciando a história

Pedir que voluntários encenem cada parte. Todos podem ser incluídos ou como vizinhos ou como líderes judeus. Pedir que as crianças façam os gestos à medida que a história é contada. Um adulto poderá ajudá-las. Crianças mais velhas ou adultos podem representar as partes de Jesus e do cego.

Personagens: Homem cego, Jesus, amigo do homem cego, vizinhos, pais do homem cego, líderes judeus.

Montagem do cenário: Arrumar a sala de tal forma que haja espaço para que todos participem da história. Um canto da sala será a rua em que o homem cego pedia esmolas. Outro lado será o Tanque de Siloé. Um outro ainda será a sinagoga. O último será o lar do homem cego. [Opcional: Se for possível, designar coisas para diferenciar as diversas áreas (papel azul para o tanque, algumas cadeiras e mesa para a casa do cego, um “púlpito” para a sinagoga).]

Narrador: Certo dia, Jesus viu um jovem que havia nascido cego. O jovem se assentava junto à estrada, pedindo que as pessoas lhe dessem um dinheirinho. Jesus, porém, não lhe deu nenhum dinheiro. Ele lhe deu alguma coisa muito melhor! Jesus cuspiu na terra, fez um pouquinho de barro com a saliva e colocou o barro sobre os olhos do cego.

Jesus: *Vá se lavar no tanque de Siloé.*

Narrador: Assim, o cego foi ao tanque e se lavou. Uma coisa maravilhosa aconteceu! Tão logo o barro foi lavado dos olhos, ele pôde ver!



Homem cego: *Eu posso ver! Eu posso ver!*

Narrador: O jovem ficou muito feliz! Contava a todos com quem se encontrava o que havia acontecido com ele. Sua família ficou muito surpresa quando ele chegou em casa e podia ver. Ele parecia uma pessoa diferente. De fato, os vizinhos não tinham certeza de que fosse o mesmo homem.

Vizinho nº 1: *Este é o mesmo que costumava ficar sentado, mendigando?*

Vizinho nº 2: *Sim, é ele mesmo.*

Vizinho nº 3: *Não, apenas se parece com ele.*

Homem cego: *Eu sou o homem que era cego. O Homem chamado Jesus fez barro e colocou em meus olhos. Ele me disse que fosse ao tanque de Siloé e lavasse. Assim, eu fui ao tanque e lavei o barro, então pude ver! Eu posso ver vocês! Posso ver as árvores e os pássaros! É maravilhoso que Jesus tenha me curado!*

Narrador: Os vizinhos tomaram o moço que havia sido cego pelo braço e o levaram aos dirigentes judeus. Mas os dirigentes judeus não queriam crer que Jesus o havia curado da cegueira. E eles não queriam que ninguém dissesse que Jesus o tinha feito enxergar. Por isso, eles mandaram chamar os pais do moço.

Líder judeu nº 1 aos pais: *Este é o filho de vocês? É aquele que vocês dizem que nasceu cego? Como é que agora pode enxergar?*

Narrador: Os pais do moço ficaram com medo dos dirigentes judeus, e não quiseram responder como é que o rapaz enxergava agora, mas precisavam dizer alguma coisa.

Pais: *Sim, este é o nosso filho. Sabemos que ele nasceu cego. Mas como enxerga agora, ou quem lhe abriu os olhos, não sabemos. Perguntem a ele. Ele falará por si mesmo.*

Narrador: O moço, porém, não ficou com medo dos dirigentes judeus. Estava muito agradecido pelo bem que Jesus lhe havia feito, e não ficaria calado.

Homem cego: *Sim, fui cego durante toda a minha vida até hoje. O Homem chamado Jesus fez barro e colocou em meus olhos. Depois me disse que fosse ao Tanque de Siloé e lavasse. Assim, eu fui e lavei, e então pude ver.*

Narrador: Os dirigentes expulsaram o homem da sinagoga. Um dos vizinhos foi a Jesus e Lhe contou o que havia acontecido. Quando Jesus soube, Ele foi procurar o jovem que tinha sido cego. Pela primeira vez o moço viu Aquele que o havia curado. Viu o sorriso de Jesus, e sorriu para Ele também. Depois o moço se ajoelhou diante de Jesus.

Homem cego: *Eu Te agradeço, Jesus, por ter-me curado. Nunca me esquecerei deste dia!*

Analizando

Dar tempo para respostas. *Nesta história quem foi contar para as pessoas sobre o que Jesus tinha feito? O que Jesus havia feito por ele? Como vocês acham que o moço se sentiu? Que disse ele às pessoas? Ele falou quão triste era ser cego? Disse como era feliz agora? Jesus já fez alguma coisa por vocês? Como vocês se sentiram ao contar aos outros sobre isso? Lembrem-se:*

SERVIMOS A DEUS QUANDO FALAMOS AOS OUTROS ACERCA DE TUDO QUANTO ELE NOS TEM FEITO.

Você precisa de:

- Bíblia

Estudo da Bíblia

Abrir a Bíblia em João 9:1-38 e apontar para os versos. *Encontramos aqui na Palavra de Deus, a Bíblia, nossa história de hoje.* Ler em voz alta os versos 1 e 6-11.

Você precisa de:

- Bíblia

Verso para decorar

Abrir a Bíblia em João 9:25 e apontar para o verso. *É aqui que encontramos nosso verso para decorar de hoje.* Ler o texto em voz alta, então usar os gestos seguintes para ensinar o verso:

“Uma coisa sei: (levantar o indicador)
eu era cego e agora vejo!” (bater levemente na testa)
João 9:25. (cobrir os olhos com as mãos)
(levantar ambas as mãos e olhar para o alto)
(palmas das mãos juntas, se abrindo em forma de livro)

Repetir diversas vezes até que as crianças saibam o verso.

3

APLICAÇÃO DA LIÇÃO

Compartilhar

As crianças devem fazer um círculo. *Agora, [nome de uma criança], você se levanta e vai até alguém e conte alguma coisa que Jesus tenha feito por você durante esta semana.* (A criança que ouviu se levanta e as duas crianças permanecem em pé.)

Agora vocês duas vão e falem a outras duas crianças que estão sentadas algo que Jesus lhes tenha feito. (As crianças que ouviram se levantam.) Agora são quatro crianças que estão em pé. Devem continuar a atividade até todas as crianças ficarem em pé.

Analizando

Vocês podem se assentar agora. Vocês perceberam que quanto mais compartilhavam o que Jesus tinha feito por vocês, mais crianças ficavam em pé e também compartilhavam? É maravilhoso saber

que quanto mais falamos aos outros sobre o que Jesus tem feito por nós, mais pessoas podem experimentar esse amor: Lembrem-se:

SERVIMOS A DEUS QUANDO FALAMOS AOS OUTROS ACERCA DE TUDO QUANTO ELE NOS TEM FEITO.

Repitam comigo.

4

COMPARTILHANDO A LIÇÃO

Desenhando

Jesus tem feito muitas coisas por nós e podemos contar aos outros sobre essas coisas. Dar tempo para respostas. O que Jesus fez por vocês e sua família durante esta semana? Cada um de vocês vai receber uma folha de papel. Vocês vão fazer um desenho que mostre alguma coisa que Jesus tenha feito por vocês nesta semana.

Você precisa de:

- papel sulfite
- lápis
- lápis de cor

Analisando

Vejo que vocês desenharam algumas coisas interessantes. Todos os desenhos de vocês são lindos. Vocês podem levá-los para casa. Devem mostrar seus desenhos a alguém e falar sobre o que Jesus tem feito por vocês. Lembrem-se:

SERVIMOS A DEUS QUANDO FALAMOS AOS OUTROS ACERCA DE TUDO QUANTO ELE NOS TEM FEITO.

Vamos repetir mais uma vez.

5

ENCERRAMENTO

Cantar “Precisamos Ajudar” (ver p. 111, CD faixa 52).

Orar dando tempo para as crianças repetirem: *Nós Te agradecemos, Jesus, por todas as boas coisas que fazes por nós. Ajuda-nos a falar aos outros sobre Ti. Amém.*

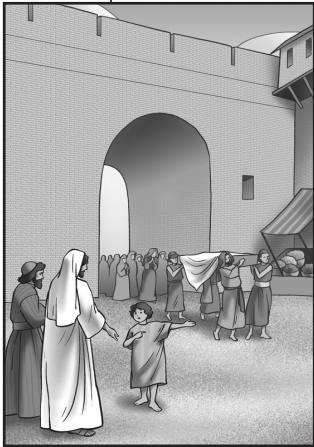

A101044191 Marta

Jovem, levante-se!

SERVIÇO

É mostrar aos outros que Jesus os ama.

VERSO PARA DECORAR

“Deus veio salvar o Seu povo!” Lucas 7:16, NTLH.

REFERÊNCIAS

Lucas 7:11-17; *O Libertador*, p. 183, 184.

OBJETIVOS

A criança deverá:

SABER que Jesus conhece quando as pessoas estão tristes e as ajuda.

SENTIR-SE confiante de que Deus deseja que ela ajude aqueles que estão tristes.

RESPONDER ajudando pessoas que estão tristes.

MENSAGEM CENTRAL

Servimos a Deus quando ajudamos as pessoas que estão tristes.

Resumo da lição

Ao aproximar-Se da cidade de Naim, Jesus viu muitas pessoas acompanhando um enterro. O filho único de uma viúva, seu único mantenedor e provedor para o futuro, havia morrido. O coração de Jesus se compadeceu da viúva e Ele a confortou. Foi até o caixão e disse: “Jovem, Eu lhe digo, levante-se!” O jovem sentou-se e falou. Jesus o entregou à mãe. A multidão louvou a Deus, dizendo: “Deus interveio em favor de Seu povo.” Lucas 7:16, NVI.

Esta lição fala sobre serviço. Jesus teve compaixão da viúva cujo único meio financeiro havia sido levado pela morte. Ele deseja que Seus filhos mostrem compaixão e ofereçam ajuda às pessoas tristes e solitárias com quem entram em contato cada dia. Mostrar misericórdia e compaixão é um modo de servir a Deus, da mesma forma que ajudar os outros de maneira prática.

Enriquecimento para o professor

“Ao se aproximarem, viram uma procissão fúnebre passando em direção do local de sepultamento. Na frente, ia o morto em um caixão aberto. Enchendo o ar com seus gritos de lamúria, as carpideiras mostravam sua empatia para com os enlutados.

“O morto era filho único e sua mãe, viúva. Aos prantos, a solitária mãe acompanhava até a sepultura o seu único apoio e conforto neste mundo. “Ao vê-la, o Senhor Se compadeceu dela”. Enquanto ela caminhava, a visão embaçada pelas lágrimas, Ele Se aproximou e disse: ‘Não chore’” (Ellen G. White, *O Libertador*, p. 183).

Decoração da sala

Ver lição 1.

Programação			
Parte do programa	Minutos	Atividades	Material necessário
1		Saudar as crianças à porta.	
Atividades preparatórias	até 10	A. Rosto alegre/rosto triste B. Secando as lágrimas	cópia dos rostos (ver p. 99), lápis gravuras da <i>Atividade preparatória A</i> , lápis, borracha
* Oração e louvor * Esta atividade pode ser feita em qualquer momento da programação.	até 10	Confraternização Visitas/Aniversariantes Cânticos sugestivos Missões Ofertas Oração	
2			
Lição bíblica	até 20	Vivenciando a história Estudo da Bíblia Verso para decorar	roupas dos tempos bíblicos, tábua ou maca, adultos para carregar o "esquife" Bíblia Bíblia
3			
Aplicação da lição	até 15	Tristeza x Alegria	CD <i>Tempo de Louvar</i> (faixa 53), aparelho de CD
4			
Compartilhando a lição	até 15	Cartão do amor	papel, adesivos, material de artesanato
5			
Encerramento			

BOAS-VINDAS

Saudar as crianças à porta. Perguntar como foi sua semana, se algo as deixou alegres ou as entristeceu. Iniciar a atividade preparatória escolhida.

ATIVIDADES PREPARATÓRIAS

Escolher a atividade mais adequada ao grupo de alunos.

Você precisa de:

- cópias dos rostos (ver p. 99)
- lápis

A. Rosto alegre/rosto triste

Com antecedência, fazer cópias dos rostos para cada criança. Ler as frases abaixo e pedir que as crianças desenhem uma boca sorrindo ou uma boca triste para representar como se sentiriam. (Demonstrar.) Uma opção seria pedir que as crianças dessem um sorriso ou fizessem uma cara triste como resposta a cada afirmação.

1. Seu aniversário é amanhã.
2. Seu bichinho de estimação morreu.
3. Seus amiguinhos vêm almoçar com você.
4. Você arrumou seu quarto sem que ninguém pedisse.
5. Seu amigo ou sua amiga bateu em você.
6. Você visitará um parque hoje à tarde.
7. Você compartilhou seus brinquedos com seu irmãozinho.
8. Sua família vai viajar.

Guardar esse papel para a próxima atividade.

Analizando

Dar tempo para respostas. *Quantos rostos alegres vocês fizeram? Quantos rostos tristes? Eu espero que a maioria seja de rostos alegres. É muito mais fácil fazer um rosto alegre do que um rosto triste. Hoje aprenderemos sobre uma vez quando Jesus ajudou uma mãe triste a ficar feliz. Jesus gosta quando nós também ajudamos pessoas tristes. Isso me faz lembrar de nossa mensagem de hoje:*

SERVIMOS A DEUS QUANDO AJUDAMOS AS PESSOAS QUE ESTÃO TRISTES.

Você precisa de:

- gravuras da Atividade Preparatória A
- lápis
- borracha

B. Secando as lágrimas

Distribuir os lápis. Usar as gravuras da Atividade Preparatória A. Pedir que as crianças pensem em alguma coisa que as deixam tristes, e então desenhem lágrimas nos rostos tristes. (Demonstrar.)

Analizando

Dar tempo para respostas. *Em que vocês pensaram que os deixaram tristes e com vontade de chorar? O que fez vocês se sentirem melhor? Alguém ajudou vocês? Em nossa história de hoje uma mãe está muito triste e chora. A Bíblia nos diz que algum dia Jesus enxugará dos nossos olhos todas as lágrimas porque não haverá tristeza no Céu. Mas enquanto ainda estivermos na Terra, nós podemos ajudar as pessoas tristes. Podemos enxugar suas lágrimas. Vamos apagar as lágrimas que desenhemos em nosso papel.* Pedir que as crianças apaguem as lágrimas que desenharam. *Isso nos leva à mensagem de hoje:*

SERVIMOS A DEUS QUANDO AJUDAMOS AS PESSOAS QUE ESTÃO TRISTES.

ORAÇÃO E LOUVOR

Confraternização

Quando for conveniente, contar aos alunos sobre as alegrias e tristezas relatadas no momento da chegada das crianças. Dar tempo para que compartilhem experiências do estudo da lição da semana e recapitem o verso para decorar. Dar calorosas boas-vindas às visitas e entregar-lhes um cartãozinho, adesivo ou lembrancinha. Comemorar aniversários (orar pelos aniversariantes), eventos especiais ou conquistas dignas de menção.

Cânticos sugestivos

Saudação: “Eu Amo Vir à Igreja” (ver p. 107, CD faixa 1).

Preparo para oração: “Olhos Bem Fechados” (ver p. 108, CD faixa 3).

Visitas: “Quem Chegou à Escola Sabatina” (ver p. 108, CD faixa 5).

Aniversariantes: “Parabéns” (ver p. 108, CD faixa 8).

Ofertas: “Esta é Nossa Oferta” (ver p. 109, CD faixa 10).

Louvor: “Quero Repartir Seu Amor” (ver p. 110, CD faixa 51).

“Precisamos Ajudar” (ver p. 111, CD faixa 52).

Missões

Deus ama a todas as pessoas do mundo – as pessoas que estão felizes, aquelas que estão tristes, as que sorriem e as que choram. Quando falamos aos outros sobre Jesus, podemos ajudar a transformar suas lágrimas em sorrisos. Apresentar o *Informativo Mundial das Missões* ou outra história disponível.

Ofertas

Hoje nossa oferta ajudará as pessoas a ficar mais felizes por ouvir sobre Jesus.

Oração

Orar para que as crianças sejam bondosas com aqueles que estão tristes, e assim demonstrem o amor de Deus por elas.

Nota: A caixa de pedidos de oração poderá ser usada até o fim do trimestre.

LIÇÃO BÍBLICA

Cantar “Estamos Quietinhos” (ver p. 108, CD faixa 11).

Vivenciando a história

Personagens: Jesus, jovem, mãe do jovem, pranteadores.

Vestir as crianças com roupas dos tempos bíblicos. Pedir que um menino encene o papel de Jesus, e outro encene a parte do filho. Pedir que o filho se deite no “esquife”. São necessários adultos para carregar o “esquife”. Uma menina pode encenar o papel da mãe. As crianças restantes podem ser os pranteadores que choram baixinho enquanto seguem o “esquife”. Pedir que as crianças encenem suas partes enquanto a lição é contada.

Você precisa de:

- roupas dos tempos bíblicos
- tábua ou maca
- adultos para carregar o “esquife”

Jesus caminhava de cidade em cidade falando às pessoas acerca de Deus, e curando os doentes. Os discípulos de Jesus O seguiam por toda parte. Outras pessoas também desejavam ouvir Jesus e ver o que Ele fazia, assim uma grande multidão O seguia de um lugar a outro.

Certo dia Jesus chegou à cidade chamada Naim. Naqueles dias as cidades tinham muros em volta para proteção, e portões para as pessoas entrarem e saírem. Enquanto Jesus caminhava em direção ao portão da cidade, viu pessoas carregando um caixão. Um moço havia morrido e devia ser enterrado no cemitério que ficava do lado de fora da cidade.



A mãe do moço e uma grande multidão acompanhavam o enterro.

Jesus podia ouvir a mãe do moço chorando e as pessoas que a acompanhavam chorando também. A mãe era uma viúva – isso significa que seu marido havia morrido. E agora seu único filho também morreria. Ela não tinha outros filhos. Ela estava completamente sozinha e se sentia muito triste.

Quando Jesus a viu, imediatamente soube o que havia acontecido. Sabia que ela estava triste porque seu filho único, que ela tanto amava, morreria e agora ela estava sozinha.

Jesus teve dó daquela mãe, e desejou fazer alguma coisa para ajudá-la. Silenciosamente, foi ao encontro dela e disse gentilmente:

– Não chore.

Então, Ele tocou o caixão. Quando as pessoas O viram fazer isso, todas pararam. Que faria Jesus?

Então, Jesus disse:

– “Jovem, Eu lhe digo, levante-se!”

As pessoas devem ter ficado surpresas ao ouvir Jesus dizer aquilo! Todas elas sabiam que o moço estava morto, e as pessoas mortas não se levantam. Mas Jesus é Deus, e Ele pode fazer pessoas mortas reviverem.

Realmente, quando Jesus tocou sua mão, o jovem se assentou e começou a conversar! Jesus o tomou pela mão e o entregou a sua mãe. Ela ficou feliz? Claro que ficou! Ela parou de chorar e começou a regozijar-se porque seu filho estava vivo novamente!

As pessoas ficaram espantadas! Tinham presenciado um milagre! Ficaram de boca aberta de surpresa! Jesus fizera um morto retornar à vida! Quando a surpresa acabou, elas começaram a louvar a Deus. Agradeceram a Deus por enviar Jesus a eles. “Deus veio salvar o Seu povo”, exclamaram. Todos retornaram à cidade, alegres e felizes por causa do amor de Jesus.

Deus é tão maravilhoso! Ele cuida para que as pessoas tristes se alegrem novamente. Ele nos pede que também ajudemos as pessoas tristes. Quando virmos alguma pessoa doente, magoada ou

solitária, Jesus deseja que a ajudemos. Podemos dizer palavras bondosas e dar-lhe um abraço. Podemos ouvi-la e confortá-la. Podemos amar as pessoas como Jesus as ama. Quando fazemos isso para outras pessoas, estamos fazendo como se fizessemos para Jesus. Lembrem-se:

SERVIMOS A DEUS QUANDO AJUDAMOS AS PESSOAS QUE ESTÃO TRISTES.

Repitam comigo.

Analisando

Dar tempo para respostas. *Por que a mãe em nossa história estava tão triste? Como Jesus Se sentiu quando Ele a viu? O que fez Ele? O que vocês acham que o jovem fez quando entrou de volta na cidade? O que vocês acham que a mãe fez? O que vocês fariam se estivessem estado ali? Lembrem-se de nossa mensagem. Vamos dizê-la juntos:*

SERVIMOS A DEUS QUANDO AJUDAMOS AS PESSOAS QUE ESTÃO TRISTES.

Estudo da Bíblia

Abrir a Bíblia em Lucas 7:11-17. *É aqui na Palavra de Deus, a Bíblia, que se encontra a história de hoje. Ler os versos em voz alta, parafraseando se for necessário. O filho de quem havia morrido? Ela possuía outro filho que pudesse ajudá-la? Que sentimentos teve Jesus para com a mulher? Que palavras bondosas Ele lhe disse? Vocês desejam consolar pessoas tristes como Jesus o fez? O que vocês podem dizer para confortar alguém que se encontra triste?*

Verso para decorar

Abrir a Bíblia em Lucas 7:16. *É aqui na Bíblia, a Palavra de Deus, que se encontra nosso verso para decorar. Ler em voz alta: “Deus veio salvar o Seu povo.”* Então ensinar o verso como apresentado abaixo:

“Deus	(apontar para cima)
veio	(descer a mão)
salvar	(mãos estendidas juntas em forma de concha)
o Seu povo.”	(apontar para os outros)
Lucas 7:16.	(palmas das mãos juntas, se abrindo em forma de livro)

Você precisa de:

- Bíblia

Você precisa de:

- Bíblia

3

APLICAÇÃO DA LIÇÃO

Tristeza x Alegria

Ensinar para as crianças o cântico “Eu Sou Importante” (ver p. 111, CD faixa 53). Com antecedência, agendar uma visita a um orfanato, asilo ou uma família que esteja passando por dificuldades. Se quiser, o cântico também pode ser apresentado na igreja.

Você precisa de:

- CD *Tempo de Louvar* (faixa 53)
- aparelho de CD

Analizando

Uma pessoa pode estar triste por se sentir sozinha, com medo ou doente. Jesus pode nos ajudar a perceber as necessidades de uma pessoa triste a fim de podermos ajudá-la. Lembrem-se de nossa mensagem:

SERVIMOS A DEUS QUANDO AJUDAMOS AS PESSOAS QUE ESTÃO TRISTES.

Repitam comigo.

4

COMPARTILHANDO A LIÇÃO

Você precisa de:

- papel
- adesivos
- material de artesanato

Cartão do amor

Com antecedência, descobrir alguém em sua igreja que esteja triste, doente ou tenha perdido um ente querido. Preparar um grande cartão para ser dado ou enviado a essa pessoa. Do lado de fora escrever: “Jesus ama você”, e dentro: “Da classe do Jardim da Infância da Igreja de [nome da igreja].” Explicar para quem será o cartão e por quê. As crianças podem enfeitar o cartão com o material disponível e assinar o nome.

Analizando

Dar tempo para respostas. *Vocês acham que este cartão vai fazer [nome da pessoa] sorrir? Será que Jesus também vai dar um sorriso? Sei que Jesus fica contente quando ajudamos uma pessoa triste. Vamos dizer novamente nossa mensagem:*

SERVIMOS A DEUS QUANDO AJUDAMOS AS PESSOAS QUE ESTÃO TRISTES.

5

ENCERRAMENTO

Cantar “Eu Sou Importante” (ver p. 111, CD faixa 53). Então, orar para que as crianças estejam prontas a ajudar pessoas que se sentem tristes ou sozinhas.

A ovelha perdida

GRAÇA

É o amor de Deus por nós.

VERSO PARA DECORAR

“Eu estarei sempre com vocês.” Mateus 28:20, NVI.

REFERÊNCIAS

Lucas 15:4-7; *Parábolas de Jesus*, p. 186-192.

OBJETIVOS

A criança deverá:

SABER que Jesus é o Bom Pastor que ama a todos e não quer que ninguém se perca.

SENTIR-SE segura porque Jesus a ama.

RESPONDER aceitando o amor de Jesus e amando-O também.

MENSAGEM CENTRAL

Jesus cuida de nós todo o tempo.

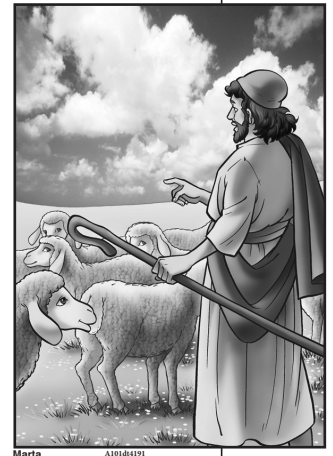

Marta A10104191

Resumo da lição

Um pastor possuía cem ovelhas. Quando faltava uma delas, o pastor deixava as outras em segurança no aprisco e saía à procura daquela única ovelha perdida. Ao encontrá-la ele a trazia a salvo para casa. O pastor ficava muito feliz por ter encontrado sua ovelha perdida. A ovelha também ficava feliz!

Esta lição fala sobre graça. O dom da graça de Deus inclui Seu cuidado por nós onde quer que formos. Ele continua a cuidar daqueles que estão perdidos. Ele deseja guiá-los em segurança a Seu lar no Céu.

Enriquecimento para o professor

“Os judeus ensinavam que o pecador devia arrepender-se antes de lhe ser oferecido o amor de Deus. A seu parecer, o arrependimento é obra pela qual os homens ganham o favor do Céu. [...] Mas na parábola da ovelha perdida, Cristo ensina que a salvação não é alcançada por procurarmos a Deus, mas porque Deus nos procura. [...] Não nos arrependemos para que Deus nos ame, porém Ele nos revela Seu amor para que nos arrependamos” (Ellen G. White, *Parábolas de Jesus*, p. 189).

Decoração da sala

Preparar um cenário que possa ser usado este mês e o próximo. Incluir as montanhas de Belém com um pastor e algumas ovelhas, um edifício que poderá ser usado como casa ou hospedaria, e uma árvore grande.

Programação

Parte do programa	Minutos	Atividades	Material necessário
1 Boas-vindas		Saudar as crianças à porta.	
Atividades preparatórias	até 10	A. Plantando sementes B. Ovelhinhas	copos descartáveis, grãos de feijão, algodão, água, etiquetas, caneta cópias da ovelha (ver p. 100), tesoura, algodão, cola
* Oração e louvor * Esta atividade pode ser feita em qualquer momento da programação.	até 10	Confraternização Visitas/Aniversariantes Cânticos sugestivos Missões Ofertas Oração	
2 Lição bíblica	até 20	Vivenciando a história Estudo da Bíblia Verso para decorar	roupa dos tempos bíblicos, papel ou pano azul para representar água, papel ou pano verde para representar grama, arbustos (artificiais ou galhos secos), pedras Bíblia Bíblia
3 Aplicação da lição	até 15	Seguindo o líder	
4 Compartilhando a lição	até 15	Encontrando a ovelha	cópias do labirinto (ver p. 101), lápis, lápis de cor
5 Encerramento			

BOAS-VINDAS

Saudar as crianças à porta. Perguntar como foi sua semana, se algo as deixou alegres ou as entristeceu. Iniciar a atividade preparatória escolhida.

ATIVIDADES PREPARATÓRIAS

Escolher a atividade mais adequada ao grupo de alunos.

A. Plantando sementes

Como preparação para a história sobre a semente de mostarda do fim do mês, começar a plantação de sementes esta semana.

Nesta semana vamos plantar algumas sementes. Vocês poderão observar quanto tempo demora para as sementes germinarem, e quanto crescerão cada semana.

Escrever o nome de cada criança nas etiquetas e colar nos copos. Pedir que os auxiliares ajudem as crianças a colocar algodão no fundo do copo e uns três ou quatro grãos de feijão. Molhar as sementes e colocar os copos junto a uma janela ensolarada.

Você precisa de:

- copos descartáveis
- grãos de feijão
- algodão
- água
- etiquetas
- caneta

Analisando

Em poucas semanas estaremos aprendendo sobre como as sementes crescem. Na próxima semana quando vocês voltarem, olharemos nossas sementes e veremos o que aconteceu. Observaremos nossas sementes para nos assegurar de que tenham água e luz suficientes para que brotem e cresçam. Isso me faz lembrar do que Jesus faz por nós.

JESUS CUIDA DE NÓS TODO O TEMPO.

Repitam comigo.

B. Ovelhinhas

Com antecedência, fazer cópias da ovelha para cada criança e recortar.

Hoje vamos fazer algumas ovelhinhas para enfeitar nossa sala. Com a ajuda das professoras vocês vão colar um pouco de algodão nas ovelhinhas para que elas fiquem macias e fofinhas.

Dar tempo até que todos terminem a atividade. Pedir que os auxiliares ajudem cada criança a escrever seu nome na ovelha e a coloque no lugar designado.

Você precisa de:

- cópias da ovelha (ver p. 100)
- tesoura
- algodão
- cola

Analisando

Vocês fizeram lindas ovelhinhas! Nossa história de hoje é sobre ovelhas e alguém que cuidava delas. Quem vocês acham que cuidava delas? Vocês gostam de saber que há alguém cuidando de vocês? Isso me faz lembrar de Jesus. Sabemos que

JESUS CUIDA DE NÓS TODO O TEMPO.

Repitam comigo.

*

ORAÇÃO E LOUVOR

Confraternização

Quando for conveniente, contar aos alunos sobre as alegrias e tristezas relatadas no momento da chegada das crianças. Dar tempo para que compartilhem experiências do estudo da lição da semana e recapitem o verso para decorar. Dar calorosas boas-vindas às visitas e entregar-lhes um cartãozinho, adesivo ou lembrancinha. Comemorar aniversários (orar pelos aniversariantes), eventos especiais ou conquistas dignas de menção.

Cânticos sugestivos

Saudação: “Eu Amo Vir à Igreja” (ver p. 107, CD faixa 1).

Preparo para oração: “Olhos Bem Fechados” (ver p. 108, CD faixa 3).

Visitas: “Quem Chegou à Escola Sabatina” (ver p. 108, CD faixa 5).

Aniversariantes: “Parabéns” (ver p. 108, CD faixa 8).

Ofertas: “Esta é Nossa Oferta” (ver p. 109, CD faixa 10).

Louvor: “Jesus Cuida” (ver p. 111, CD faixa 24).

“Eu Sou Importante” (ver p. 111, CD faixa 53).

Missões

Jesus nos ama tanto que cuida de nós durante todo o tempo. Sabemos que Jesus também ama todos os Seus filhos de outros países. Nossa história missionária de hoje vem de [nome do lugar]. Apresentar o *Informativo Mundial das Missões* ou outra história disponível.

Ofertas

Jesus nos ama muito. Porque Ele nos ama, nós Lhe damos nossas ofertas. Essas ofertas ajudarão outras pessoas a saber que Jesus as ama.

Oração

Fazer uma oração simples, dando tempo para as crianças repetirem: *Nós Te agradecemos, Jesus, por cuidar de todos nós durante o tempo todo. Amém.*

2

LIÇÃO BÍBLICA

Cantar “Estamos Quietinhos” (ver p. 108, CD faixa 11).

Vivenciando a história

Enquanto o líder conta a história, um ajudante adulto deverá fazer a parte do pastor (vestido apropriadamente) e liderar as crianças enquanto a história é contada. Duas crianças podem ser lobos. As demais crianças imitam as ovelhas. Escolher uma “ovelha” para ser a ovelha perdida, e pedir que a criança se esconda atrás do arbusto artificial.

Montagem do cenário: Arrumar a sala de maneira que haja espaço para as crianças caminharem. Arrumar algumas cadeiras em círculo com uma pequena entrada para ser o aprisco. De um lado, colocar algumas pedras e arbustos de espinhos. Do outro, um pedaço de pano ou papel azul para representar um riacho e tiras de pano ou papel verde para representar pastagem.



Você precisa de:

- roupa dos tempos bíblicos
- papel ou pano azul para representar água
- papel ou pano verde para representar grama
- arbustos (artificiais ou galhos secos)
- pedras

[Contar a história.] Um pastor possuía cem ovelhas. Ele cuidava bem de suas ovelhas. Ele as levava para campos de grama verdinha onde havia comida em abundância. *[Levar as crianças ao local de grama.]* Ele as levava a um lugar de água limpa e fresquinha, onde podiam beber à vontade. *[Levar as crianças ao local da água.]* Ele enxotava os lobos e os animais selvagens que podiam machucar suas ovelhas. *[Enxotar os dois lobos.]* Todas as noites ele as levava a um lugar seguro. Antes de ir dormir, o pastor contava suas ovelhas para estar seguro de que todas estavam ali. *[Dar uma pausa para que o pastor guie as ovelhas para o aprisco, conte e toque gentilmente cada ovelha enquanto elas entram para o aprisco.]* O pastor amava suas ovelhas, e as ovelhas sentiam-se seguras sob o cuidado do pastor.

Certa noite, quando o pastor contou suas ovelhas *[dar uma pausa para o pastor contar]*, uma expressão de tristeza apareceu em seu rosto. Alguma coisa não estava certa. Ele contou novamente, para ter certeza, e então contou mais uma vez *[dar uma pausa para contar novamente]*. Definitivamente algo estava errado. Faltava uma das ovelhas.

O pastor não parou para pensar como se sentia faminto. Não estava preocupado com seus pés doloridos. Não estava nem um pouco preocupado. O pastor amava cada uma de suas ovelhas, assim parou tudo o que estava fazendo e foi procurar sua ovelha perdida. *[O pastor fecha a porta do aprisco para que as outras ovelhas fiquem seguras, e sai à procura de sua ovelha perdida.]*

Procurar à noite uma ovelha perdida não é fácil. O pastor tropeçava e se chocava contra as pedras. Ele se arranhava em arbustos espinhosos. Mas ao longe, podia ouvir a voz da ovelha amedrontada chamando. *[Incentivar a criança que representa a ovelha perdida a fazer Béééé algumas vezes]*. A pobre ovelha sabia que estava perdida. Ela sabia que não estaria em segurança até que estivesse de volta com o pastor.

O pastor seguia o balido da ovelha. Ele podia perceber que se aproximava dela cada vez mais. E então, à luz da lua, ele pôde ver sua ovelha presa em um arbusto espinhoso.

O pastor gentilmente empurrou de lado o arbusto. [*O pastor se aproxima do arbusto.*] Não se preocupou com os espinhos que sobressaíam e lhe feriam as mãos. Ele queria apenas libertar sua ovelha e levá-la a salvo para casa. E então, uma vez livre, o pastor gentilmente a coloca sobre os ombros e a leva para casa. [*O pastor levanta a “ovelha” e a leva para o aprisco.*]

A ovelha era pesada, mas o pastor não se importava. Ele estava contente por ter achado sua ovelha. E a ovelha também estava contente. Ela sabia que agora estava segura porque o pastor a tinha encontrado.

Jesus é nosso Pastor. Ele ama todas as pessoas. Deseja que sejamos bondosos com todos. Ele cuida bem de nós como o pastor cuidou bem de sua ovelha. Um dia Ele virá e nos levará ao lar do Céu.

Analizando

Dar tempo para respostas. *Quem em nossa história estava perdido?* (A ovelhinha.) *Quem foi à procura da ovelhinha?* (O pastor.) *Se alguém de vocês se perder, quem vai à sua procura?* (A mamãe e o papai.) *Quem cuida de vocês?* (A mamãe e o papai.) *Vocês sabem que há mais alguém que cuida de vocês?* *Quem vocês acham que é?* *Sim,*

JESUS CUIDA DE NÓS TODO O TEMPO.

Repitam comigo.

Você precisa de:

• Bíblia

Estudo da Bíblia

Abrir a Bíblia em Lucas 15:4-7. *É aqui na Palavra de Deus, a Bíblia, que se encontra a história de hoje.* Ler os versos em voz alta, parafraseando se for necessário.

Analizando

Que fez o pastor quando encontrou a ovelha perdida? (Ergueu-a e a levou para casa.) *O que fez ele quando chegou em casa?* (Colocou a ovelha no aprisco; então convidou seus amigos para celebrar com ele.) *Quem é como o pastor?* (Jesus.) *Jesus deseja que estejamos em segurança?* (Sim.) *Quem cuida de vocês?* (Jesus.) *Sim,*

JESUS CUIDA DE NÓS TODO O TEMPO.

Repitam comigo.

Você precisa de:

• Bíblia

Verso para decorar

Abrir a Bíblia em Mateus 28:20. *É aqui na Bíblia, a Palavra de Deus, que encontramos nosso verso para decorar.* Ler o texto em voz alta, então fazer os gestos abaixo para ensinar o verso:

**“Eu
estarei sempre com vocês.”
Mateus 28:20.**

(apontar para o alto)
(braços estendidos ao largo)
(palmas das mãos juntas, se abrindo em forma de livro)

Repetir até que as crianças saibam o verso.

APLICAÇÃO A LIÇÃO

Seguindo o líder

Pedir que as crianças formem um círculo. *Eu caminharei do lado de fora em volta do círculo e cantarei “Jesus Cuida”* (ver p. 111, CD faixa 24).

Quando eu gentilmente tocar no ombro de alguém, a pessoa me seguirá em volta do círculo cantando comigo. Então, ela tocará no ombro de outra pessoa, que será a líder e seguirá em volta do círculo cantando conosco. Quando todas vocês tiverem a oportunidade de ser líder, nós cantaremos pela última vez.

Analisando

Como vocês se sentiram quando lideraram a fila? (Foi divertido, legal, não gostamos.) Como vocês se sentiram fazendo parte de um grande grupo? (Seguros, felizes, bem.) Nós parecemos a ovelha da história de hoje. Somos os cordeiros de Jesus. Vocês ficam contentes por saberem que Jesus cuida de cada um de nós? (Sim.) Lembrem-se:

JESUS CUIDA DE NÓS TODO O TEMPO.

Repitam comigo.

COMPARTILHANDO A LIÇÃO

Encontrando a ovelha

Com antecedência, fazer uma cópia do labirinto para cada criança. Pedir que ajudem o pastor a encontrar a ovelha perdida. Se houver tempo, as crianças podem pintar o desenho.

Analisando

Na lição de hoje aprendemos que Jesus está sempre conosco e cuida de nós durante todo o tempo. Todas as pessoas precisam saber disso. Levem o desenho para seu amiguinho e contem a história da ovelha que foi encontrada. Tenham certeza de que Jesus está sempre com vocês. Vamos repetir juntos nossa mensagem:

JESUS CUIDA DE NÓS TODO O TEMPO.

Você precisa de:

- cópias do labirinto (ver p. 101)
- lápis
- lápis de cor

ENCERRAMENTO

Cantar “Jesus Cuida” (ver p. 111, CD faixa 24). Fazer uma oração simples de agradecimento.

14 de novembro de 2020



A10104191 Marta

Perdida e achada

GRAÇA

É o amor de Deus por nós.

VERSO PARA DECORAR

“O Senhor [disse]: Com amor eterno Eu te amei.” Jeremias 31:3, ARA.

REFERÊNCIAS

Lucas 15:8-10; *Parábolas de Jesus*, p. 192-197.

OBJETIVOS

A criança deverá:

SABER que ela é importante para Deus.

SENTIR-SE feliz porque Deus a considera tanto.

RESPONDER dizendo a Deus que deseja pertencer a Ele.

MENSAGEM CENTRAL

Somos importantes e preciosos para Deus.

Resumo da lição

Certa mulher perdeu uma de suas 10 moedas de prata. Ela a procurou por todos os cantos e varreu o chão até encontrá-la. A mulher ficou tão contente que contou para suas amigas e vizinhas que havia achado a moeda perdida e as convidou para comemorar com ela.

Esta lição fala sobre graça. Deus nos ama tanto que está constantemente nos procurando e nos salvando a fim de podermos celebrar e viver com Ele para sempre. Seu amor é um dom da graça a nós por sermos importantes e preciosos para Deus.

Enriquecimento para o professor

“Essa parábola, como a anterior, descreve a perda de alguma coisa que por diligente procura, pode ser recobrada, e isto com grande alegria. As duas parábolas representam classes diversas. A ovelha perdida sabe que está perdida. Deixou o pastor e o rebanho, e não pode salvar-se por si. [...] A dracma perdida representa os que estão perdidos em delitos e pecados, mas não estão conscientes de sua condição. Estão alienados de Deus, mas não o sabem. [...] Nesta parábola Cristo ensina que mesmo os que são indiferentes às reivindicações de Deus são objeto de Seu amor piedoso. Precisam ser procurados para serem reconduzidos a Deus” (Ellen G. White, *Parábolas de Jesus*, p. 193, 194).

Decoração da sala

Continuar acrescentando semana após semana gravuras e objetos no mural e itens no cantinho da sala como: mais ovelhas, árvores ou arbustos adicionais, etc.

Programação			
Parte do programa	Minutos	Atividades	Material necessário
1		Saudar as crianças à porta.	
Atividades preparatórias	até 10	A. Germinação da semente B. Esconder e procurar	cartolina, canetinhas coloridas, fita métrica, copos e sementes do sábado anterior moedas
*	até 10	Confraternização Visitas/Aniversariantes Cânticos sugestivos Missões Ofertas Oração	
2	até 20	Vivenciando a história Estudo da Bíblia Verso para decorar	10 moedas, vela ou lanterna, vassouras de tamanho infantil Bíblia Bíblia
3	até 15	Aplicação da lição	10 moedas
4	até 15	Compartilhando a lição	círculos de cartolina laminada prateada, saquinho plástico, fitilho
5		Encerramento	

BOAS-VINDAS

Saudar as crianças à porta. Perguntar como foi sua semana, se algo as deixou alegres ou as entristeceu. Iniciar a atividade preparatória escolhida.

ATIVIDADES PREPARATÓRIAS

Escolher a atividade mais adequada ao grupo de alunos.

Você precisa de:

- cartolina
- canetinhas coloridas
- fita métrica
- copos e sementes do sábado anterior

A. *Germinação da semente*

Com antecedência, fazer um cartaz com o nome de cada criança para marcar o quanto a plantinha cresce a cada semana.

No sábado passado plantamos nossas sementes e as molhamos. Hoje vamos olhar como estão e medir para vermos quanto elas cresceram.

Pedir que as crianças procurem seus copos. Ajudá-las a medir os brotos e marcar no cartaz. Continuar medindo e marcando o crescimento até a história sobre a semente de mostarda (lição 9). Depois, a atividade poderá ser continuada em casa.

Analizando

Da mesma forma que estas sementes cresceram com luz do sol e com água, vocês também crescem com alimento bom e cuidado que recebem de seus pais. Vamos regar nossas plantas e colocá-las de volta perto da janela para que recebam luz solar. Na semana que vem veremos como as plantinhas estão.

Você precisa de:

- moedas

B. *Esconder e procurar*

Com antecedência, esconder algumas moedas em volta da sala. (Cuidar com moedinhas e crianças pequenas.) Colocar algumas à vista e outras embaixo de móveis.

Hoje aprenderemos sobre uma mulher que perdeu uma moeda. Eu também perdi algumas moedas. Gostaria que vocês me ajudassem a procurar minhas moedas. Quando vocês encontrarem uma, por favor, mostrem para mim. As crianças procuram e encontram as moedas. Assegurar-se de que cada criança encontre uma moeda.

Vocês tiveram muito trabalho ao procurar minhas moedas. Vamos contá-las para ter certeza de que encontramos todas elas. Professores e crianças contam as moedas. Se todas foram encontradas, confirmar. Se algumas ainda estiverem perdidas, pedir que as crianças procurem até achá-las.

Analizando

Dar tempo para respostas. *Como vocês se sentem quando acham uma moeda? (Felizes, emocionados.) O que vocês fazem quando perdem alguma coisa? O que fazem quando a encontram? Como se sentem quando não conseguem encontrar o que perderam? Da mesma forma como moedas perdidas são importantes e preciosas para nós,*

SOMOS IMPORTANTES E PRECIOSOS PARA DEUS.

Repitam comigo.

ORAÇÃO E LOUVOR

Confraternização

Quando for conveniente, contar aos alunos sobre as alegrias e tristezas relatadas no momento da chegada das crianças. Dar tempo para que compartilhem experiências do estudo da lição da semana e recapitem o verso para decorar. Dar calorosas boas-vindas às visitas e entregar-lhes um cartãozinho, adesivo ou lembrancinha. Comemorar aniversários (orar pelos aniversariantes), eventos especiais ou conquistas dignas de menção.

Cânticos sugestivos

Saudação: “Eu Amo Vir à Igreja” (ver p. 107, CD faixa 1).

Preparo para oração: “Olhos Bem Fechados” (ver p. 108, CD faixa 3).

Visitas: “Quem Chegou à Escola Sabatina” (ver p. 108, CD faixa 5).

Aniversariantes: “Parabéns” (ver p. 108, CD faixa 8).

Ofertas: “Esta é Nossa Oferta” (ver p. 109, CD faixa 10).

Louvor: “Sou Muito Precioso” (ver p. 112, CD faixa 54).

“Posso Adorar a Jesus” (ver p. 112 CD faixa 56).

Missões

Os missionários em outros países também são importantes e preciosos para Deus. Apresentar o *Informativo Mundial das Missões* ou outra história disponível.

Ofertas

Somos preciosos e importantes para Deus. Porque Ele nos ama, nós Lhe damos ofertas. Neste trimestre nossa oferta vai para a Divisão [nome da divisão que será beneficiada neste trimestre].

Oração

Fazer uma oração simples, dando tempo para as crianças repetirem: *Querido Jesus, nós Te agradecemos, pois somos importantes e preciosos para Ti. Nós Te amamos. Amém.*

LIÇÃO BÍBLICA

Cantar “Estamos Quietinhos” (ver p. 108, CD faixa 11).

Vivenciando a história

Com antecedência, esconder uma moeda na sala.

Vocês vão representar a mulher em nossa história de hoje. À medida que eu for contando a história, vocês farão a encenação.

Uma mulher possuía dez moedas de prata. Elas eram muito preciosas para ela, por isso cuidava bem delas. Certo dia, ela percebeu que estava faltando uma moeda. Para ter certeza disso, ela verificou de novo. Ela as contou. *[As crianças contam as moedas.]* 1, 2, 3, 4, 5, 6, 7, 8, 9... Com certeza – havia apenas nove!

Aquela mulher provavelmente morasse em uma casa com piso de terra batida coberto com palha limpa. A casa tinha apenas uma janelinha, por isso era uma casa escura.

Você precisa de:

- 10 moedas
- vela ou lanterna
- vassouras de tamanho infantil

Quando a mulher percebeu que sua moeda estava perdida, ela sabia que a moeda havia caído no piso. Estava perdida em algum lugar em meio a toda aquela palha! Pelo fato de não haver muita claridade dentro da casa, ela teria muito trabalho para encontrar a moeda perdida!

Assim, primeiro ela acendeu a luz para ter mais claridade, e então começou a procurar. *[Acender a vela ou lanterna.]*

Muito cuidadosamente, ela revolveu as palhas observando para ver se a moeda brilhava ou fazia barulho ao cair na terra batida. E então, depois de sacudir a palha, ela a levava para fora.

Depois de removida toda a palha, ela varreu cuidadosamente a casa inteira, procurando atentamente por sua moeda. *[Dar a cada criança uma vassourinha ou pedir-lhes que façam de conta que varrem.]* Primeiro varreu uma parte da casa, depois outra, levando consigo a lâmpada enquanto se movia de um lado para outro. Vagarosa e cuidadosamente, sempre com muita atenção, ela varria muito bem o piso enquanto procurava por sua moeda.

De repente – será que ela tinha visto alguma coisa brilhando um pouquinho? Ela se curvou para olhar, afastando a poeira. Sim! Ali estava sua moeda!

Ela a havia encontrado! Estava muito feliz! Correu para contar a suas amigas e vizinhas.

– Minha moeda! Eu encontrei minha moeda perdida!

As outras mulheres também ficaram felizes por ela ter achado a moeda perdida.

– Venham – disse ela. – Venham comemorar comigo.

Analisando

Dar tempo para respostas. *Vocês já perderam seu brinquedo favorito? Vocês procuraram em todos os lugares que podiam imaginar? Como se sentiram quando finalmente encontraram seu brinquedo? (Felizes, aliviados.) Deus é como aquela mulher, e nós somos como a moeda perdida. Nós somos tão preciosos para Deus que Ele não quer que fiquemos perdidos. Lembrem-se:*

SOMOS IMPORTANTES E PRECIOSOS PARA DEUS.

Repitam comigo.

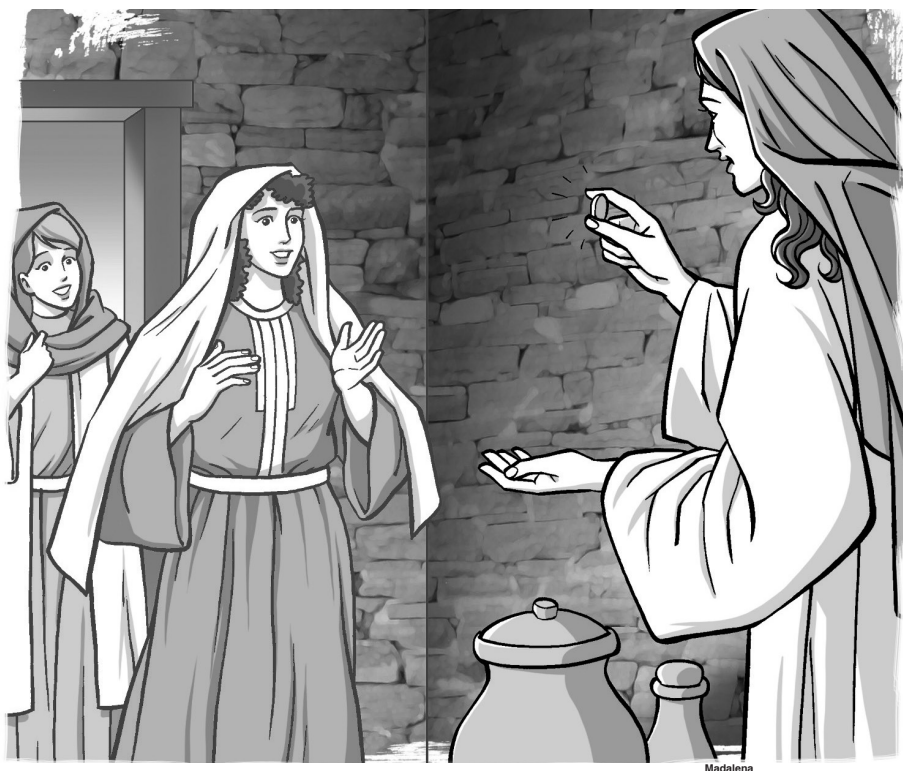

Madalena

Estudo da Bíblia

Abriu a Bíblia em Lucas 15:8-10. *É aqui na Palavra de Deus, a Bíblia, que se encontra a história de hoje.* Ler os versos em voz alta, parafraseando se for necessário.

O que a mulher perdeu? O que ela fez para encontrar o que havia perdido? Nós somos como a moeda. E Deus é como a mulher. As pessoas que não conhecem a Deus estão perdidas para Ele. Mas Deus nos ama tanto que continua procurando por aqueles que estão perdidos. Ele deseja que essas pessoas Lhe pertençam e vivam com Ele no Céu. Por isso, Ele não para de procurar essas pessoas que estão perdidas. Como vocês acham que Deus Se sente quando encontra pessoas que estavam perdidas? Lembrem-se:

SOMOS IMPORTANTES E PRECIOSOS PARA DEUS.

Repitam comigo.

Verso para decorar

Abriu a Bíblia em Jeremias 31:3. *É aqui, na Bíblia, a Palavra de Deus que encontramos nosso verso para decorar.* Ler o texto em voz alta. Então ensinar o verso conforme esboçado abaixo.

“O Senhor [disse]: (apontar para cima)
Com amor eterno (estender amplamente os braços)
Eu te amei.” (abraçar a si mesmo)
Jeremias 31:3. (palmas das mãos juntas, se abrindo em forma de livro)

Repetir de maneira rítmica, fazendo gestos, até as crianças decorarem o verso.

3

APLICAÇÃO DA LIÇÃO

Caça à moeda

Vamos fazer uma atividade chamada “Caça à Moeda”. Tenho 10 moedas. Vocês podem vê-las? Vamos contá-las para termos certeza de que são 10. Agora, por favor, fechem os olhos. (As crianças fecham os olhos. Um adulto remove uma moeda e a esconde em lugar próximo.)

Agora, abram os olhos. Olhem as moedas e digam o que vocês estão vendo. Dar tempo para que as crianças descubram que está faltando uma moeda.

Vocês estão certos. Perdemos uma das moedas. Oh, bem, não importa. Afinal, uma moeda só não é importante. Ainda restaram nove moedas. Dar tempo para as crianças protestarem e afirmarem que a moeda é importante, e que elas desejam procurá-la.

Tudo bem. Se vocês querem, podem procurá-la. Onde vocês imaginam que ela está? Permitir que as crianças tentem adivinhar, ou procurem a moeda perdida até encontrarem.

Vocês fizeram um ótimo trabalho ao procurar a moeda perdida. Agora repetiremos a atividade com crianças, ao invés de moedas.

Agora, fechem os olhos. Enquanto as crianças estiverem com os olhos fechados, um auxiliar toca gentilmente no ombro de uma criança e eles saem da sala.

Podem abrir os olhos. E agora, o que está diferente em nosso grupo? (Uma criança está faltando.)

Você precisa de:

• Bíblia

Você precisa de:

• Bíblia

Você precisa de:

• 10 moedas

Isso mesmo. Tenho certeza de que ela está bem. Não precisamos nos preocupar com ela. Afinal de contas, ainda temos mais crianças aqui. Dar tempo para as crianças protestarem que a criança que está faltando é importante, e que elas desejam ir à sua procura.

Tudo bem, vamos procurá-la. Todos procuram a criança “perdida”.

Vejam, eu a encontrei! Que maravilha! Podemos festejar e celebrar, pois ela foi achada!

Analizando

A história que Jesus contou sobre a moeda perdida realmente nos fala que cada pessoa é importante e preciosa para Deus. As moedas representam pessoas, como vocês e eu. Assim como a moeda perdida de nossa história era importante para a mulher,

SOMOS IMPORTANTES E PRECIOSOS PARA DEUS.

Repitam comigo.

4

COMPARTILHANDO A LIÇÃO

Você precisa de:

- círculos de cartolina laminada prateada
- saquinho plástico
- fitilho

Contando moedas

Com antecedência, fazer 10 “moedas” de cartolina laminada para cada criança. Distribuir um saquinho e as moedas para cada uma.

Vocês devem contar as moedas para ver se está faltando alguma.

Dar tempo até que todos confirmem as moedas. Pedir que coloquem as “moedas” nos saquinhos e amarrem com fitilho. Ajudar se necessário.

Analizando

Todas as pessoas são importantes e preciosas para Deus. Ele tem carinho especial por nós como se fôssemos as únicas pessoas da Terra. Durante a semana mostrem as moedinhas aos seus familiares e amigos enquanto contam sobre o que aprenderam hoje.

Lembrem-se, todos nós somos importantes e preciosos para Deus. Digam comigo:

SOMOS IMPORTANTES E PRECIOSOS PARA DEUS.

5

ENCERRAMENTO

Orar dando tempo para as crianças repetirem: *Querido Jesus, nós Te agradecemos por nos ensinar que somos importantes e preciosos para Ti. Amém.*

Cantar “Ir para o culto” (ver p. 109, CD faixa 12).

O filho desobediente

GRAÇA

É o amor de Deus por nós.

VERSO PARA DECORAR

“Tu, Senhor, és bom, e pronto a perdoar.” Salmo 86:5, ARC.

REFERÊNCIAS

Lucas 15:11-22; *Parábolas de Jesus*, p. 198-211.

OBJETIVOS

A criança deverá:

SABER que Jesus está sempre disposto a perdoá-la.

SENTIR-SE perdoada quando pedir perdão a Jesus.

RESPONDER pedindo que Jesus a perdoe pelas coisas más que faz.

MENSAGEM CENTRAL

Deus está sempre pronto a nos perdoar.



Marta A10104191

Resumo da lição

Jesus contou uma história sobre um rapaz que pediu dinheiro ao pai, e foi embora de casa. O filho gastou todo o dinheiro e logo não havia mais nenhuma moeda. Ele não tinha onde morar. Estava com fome, por isso saiu à procura de um trabalho. Mas o único trabalho que conseguiu encontrar foi o de alimentar porcos. Ele sentia tanta fome, que pensava até mesmo em comer a comida dos porcos. Pensou sobre o que havia feito de errado, arrependeu-se e decidiu voltar para o lar. Queria pedir que seu pai o perdoasse e o contratasse como servo. Em vez de se zangar com seu filho por todas as coisas erradas que havia feito, o pai ficou tão feliz pelo filho ter voltado para casa que lhe deu as boas-vindas e preparou uma festa para celebrar seu retorno!

Esta lição fala sobre graça. A graça não apenas nos oferece perdão, mas nos restaura um lugar na família de Deus. Se estivermos realmente arrependidos, Deus sempre nos perdoará, não importa o que tenhamos feito. Tudo o que temos de fazer é nos arrepender e Lhe pedir perdão.

Enriquecimento para o professor

“As parábolas da ovelha e da dracma perdida destacam a parte divina na obra da redenção; já a parábola do filho pródigo ressalta o papel humano em aceitar o amor de Deus e agir em harmonia com isso. [...]”

“É verdade que o filho mais novo não merecia a recepção que recebera. [...] A festa não foi dada com base nos méritos. [...] Felizmente, o amor do Pai celestial não depende de merecimento”(CBASD, v. 5, p. 901, 907).

“Não dê ouvidos à sugestão do inimigo, de permanecer afastado de Cristo até que se faça melhor, até que você seja bastante bom para ir a Deus. [...]

“Antes mesmo de ser pronunciada a oração, ou expresso o desejo do coração, sai graça de Cristo para juntar-se à graça que opera na pessoa” (Ellen G. White, *Parábolas de Jesus*, p. 205, 206).

Decoração da sala

Nesta semana acrescentar duas gravuras ao cenário: um homem de idade bem vestido, com os braços abertos, para representar o pai na história, e um jovem vestido com trapos e com a cabeça curvada.

Programação

Parte do programa	Minutos	Atividades	Material necessário
1 Boas-vindas		Saudar as crianças à porta.	
Atividades preparatórias	até 10	A. Germinação da semente B. Pedras em minha mochila	itens usados na semana anterior mochila (tamanho infantil) ou sacola, pedras
* Oração e louvor * Esta atividade pode ser feita em qualquer momento da programação.	até 10	Confraternização Visitas/Aniversariantes Cânticos sugestivos Missões Ofertas Oração	
2 Lição bíblica	até 20	Vivenciando a história Estudo da Bíblia Verso para decorar	moedas, roupas dos tempos bíblicos Bíblia Bíblia
3 Aplicação da lição	até 15	Bom ou mau?	
4 Compartilhando a lição	até 15	Aroma agradável	bolinhas de algodão, círculos de tule, fita estreita, essência ou perfume
5 Encerramento			

BOAS-VINDAS

Saudar as crianças à porta. Perguntar como foi sua semana, se algo as deixou alegres ou as entristeceu. Iniciar a atividade preparatória escolhida.

1

ATIVIDADES PREPARATÓRIAS

Escolher a atividade mais adequada ao grupo de alunos.

A. Germinação da semente

Na semana passada nós molhamos nossas plantinhas. Vamos ver como estão hoje e quanto cresceram. Ajudar as crianças a encontrar seus copos. As sementes já deverão ter germinado e poderão apresentar alguns brotos verdes crescendo. Medir os brotos e comparar com a medida da semana anterior. Não esquecer de colocar água nas plantinhas. Esta atividade pode ser continuada em casa depois da história sobre as sementes de mostarda na lição 9.

Você precisa de:

- itens usados na semana anterior

Analisando

Da mesma forma como as sementes crescem com luz solar e água, vocês também crescem com boa alimentação e cuidado de seus pais. Vamos regar nossas plantas e colocá-las novamente à luz solar. Na próxima semana vamos ver como as plantinhas estarão.

B. Pedras em minha mochila

Dar tempo para respostas. *Tenho aqui uma mochila. Quem pode me dizer para que usamos uma mochila?* (Levar livros e cadernos para a escola; levar roupas para uma viagem, etc.)

Muito bem! Estas são algumas maneiras como usamos uma mochila. Quem gostaria de usar esta mochila? Escolher uma criança para começar, mas permitir que todas tenham a sua vez durante a atividade. Começar com a criança menor. *O rapaz de nossa história de hoje fez muitas coisas erradas. Quem de vocês já fez alguma coisa errada? Que foi que fizeram?* (Sair sem permissão da mamãe; comer um doce quando a mãe disse que esperasse até a hora da refeição, etc. Esta não deve ser uma sessão de confissão, mas apenas confirmar que as crianças fazem coisas erradas de vez em quando.) *Estas pedras são como os erros que cometemos. Vamos pensar em algumas coisas erradas que às vezes fazemos. Cada vez que pensarmos em alguma coisa, vamos colocar uma pedra na mochila.* Continuar esta atividade, permitindo que cada criança participe dela. *O que acontece quando eu acrescento mais uma pedra na mochila?* (Ela fica mais pesada.) *Logo teremos uma mochila tão pesada que não poderemos carregá-la. Como podemos deixar nossa mochila mais leve?* (Removendo as pedras.) *Sim, podemos tirar as pedras da mochila. Mas como podemos nos livrar dos erros que cometemos?* (Não podemos, mas Jesus pode.) *Isto mesmo! Por nós mesmos, não podemos nos livrar de nossos erros. Mas Jesus pode tirá-los de nossa vida. Como Ele pode fazer isso?* (Ele nos ama e nos perdoa quando Lhe dizemos que estamos tristes.) *Devemos pedir perdão pelos nossos erros. Cada vez que pedirmos perdão, vamos tirar uma pedra da mochila.* Continuar a atividade, permitindo que cada criança sinta como a mochila fica mais leve.

Você precisa de:

- mochila (tamanho infantil) ou sacola
- pedras

Analizando

Jesus está sempre pronto a nos perdoar. Ele deseja levar embora todas as coisas más que fazemos. Ele deseja nos ajudar a fazer o que é correto. Quando realmente nós nos entristecemos pelo que fazemos de errado e Lhe pedimos perdão, Ele sempre nos perdoa. Vocês querem que Jesus perdoe alguma coisa errada que fizeram? Apenas inclinem a cabeça e silenciosamente Lhe peçam perdão. Lembrem-se:

DEUS ESTÁ SEMPRE PRONTO A NOS PERDOAR.

Repitam comigo.



ORAÇÃO E LOUVOR

Confraternização

Quando for conveniente, contar aos alunos sobre as alegrias e tristezas relatadas no momento da chegada das crianças. Dar tempo para que compartilhem experiências do estudo da lição da semana e recapitem o verso para decorar. Dar calorosas boas-vindas às visitas e entregar-lhes um cartãozinho, adesivo ou lembrancinha. Comemorar aniversários (orar pelos aniversariantes), eventos especiais ou conquistas dignas de menção.

Cânticos sugestivos

Saudação: “Eu Amo Vir à Igreja” (ver p. 107, CD faixa 1).

Preparo para oração: “Olhos Bem Fechados” (ver p. 108, CD faixa 3).

Visitas: “Quem Chegou à Escola Sabatina” (ver p. 108, CD faixa 5).

Aniversariantes: “Parabéns” (ver p. 108, CD faixa 8).

Ofertas: “Esta é Nossa Oferta” (ver p. 109, CD faixa 10).

Louvor: “Sou Muito Precioso” (ver p. 112, CD faixa 54).

“Posso Adorar a Jesus” (ver p. 112, CD faixa 56).

Missões

Apresentar o *Informativo Mundial das Missões* ou outra história disponível.

Ofertas

Nossas ofertas vão ajudar outras pessoas a aprender que Deus está sempre pronto a nos perdoar.

Oração

Deus está sempre pronto a nos perdoar. Ele nos ama, e nós O amamos. Fazer uma oração curta agradecendo a Deus Seu amor e perdão.

LIÇÃO BÍBLICA

Cantar “Estamos Quietinhos” (ver p. 108, CD faixa 11).

Vivenciando a história

Personagens: Pai, filho, fazendeiro (dono de porcos), servo. Todas as outras crianças podem ser incluídas como amigos.

Montagem do cenário: Um dos lados da sala será a casa do pai. Usar o outro lado da sala como “o país distante”.

Pedir que as crianças ouçam o que está sendo contado e façam os gestos. Permitir que um adulto lidere as crianças.

Você precisa de:

- moedas
- roupas dos tempos bíblicos

Jesus contou uma história sobre de um filho que não gostava dos regulamentos de seu pai e por isso resolveu abandonar o lar. Ele foi ao pai e pediu-lhe dinheiro. *[O filho estende a mão ao pai.]* O pai não queria que ele fosse embora, mas o filho resolvera ir. Assim o pai lhe deu dinheiro. *[O pai dá dinheiro ao filho.]* Então, o filho deixou o lar para viver como ele queria. *[O pai parece triste enquanto abana a mão. O filho caminha para o outro lado da sala.]*

A princípio o rapaz possuía muito dinheiro, e logo formou um grupo de novos amigos. Ele gastava dinheiro com festas para todos os seus amigos. *[Esperar até que o rapaz encontre cada amigo, ria com eles, e finja comer e beber.]* Mas pouco tempo depois, ele gastou todo o seu dinheiro. Então, seus amigos não eram mais seus amigos. *[Esperar até que o rapaz mostre as mãos e os bolsos vazios e todos os amigos se afastando dele.]* Sem dinheiro e sem amigos, o rapaz não tinha lugar para ficar nem alimento para comer. *[O rapaz caminha em volta, esfregando o estômago.]*

Logo ele estava faminto; assim começou a procurar trabalho. Finalmente, ele foi a uma fazenda de criação de porcos. O fazendeiro lhe deu um trabalho: alimentar os porcos. *[O fazendeiro abana a cabeça e aponta para os porcos que correm em volta, grunhindo.]* Era um trabalho horrível! Os porcos eram imundos e cheiravam mal, e o alimento deles era pior ainda. O rapaz, porém, estava com tanta fome, que pensou em comer do alimento dos porcos! *[O rapaz finge alimentar os porcos.]*

O rapaz começou a pensar em sua vida. Começou a perceber o que havia feito de errado. Pensou em seu pai e em seu lar. Ninguém na casa do pai vivia do jeito que ele estava vivendo. Mesmo os servos que eram pagos para trabalhar para o pai tinham abundância de alimento para comer. O filho pensou consigo mesmo: Eu não tenho sido um bom filho. Não mereço que meu pai me receba de volta. Mas talvez me deixe trabalhar para ele. Eu preciso voltar e pedir que meu pai me deixe ser um de seus servos.

Assim, o rapaz deixou os porcos imundos e seu alimento de cheiro ruim, e começou a longa viagem de volta para a casa do pai. *[O rapaz caminha vagorosamente para o outro lado da sala.]* Mas estando ele ainda longe da casa, o pai o viu e correu-lhe ao encontro. *[O pai corre ao encontro do filho, abraça-o e o conduz para casa.]* Ele estava tão feliz por ver o filho! O filho tentou dizer ao pai que não tinha sido um bom filho, e que ele não o considerasse mais como filho, mas o pai não quis nem ouvir. Ele abraçou e beijou o filho. Ordenou a seu servo que trouxesse as melhores roupas e sapatos para o filho. *[Servo traz um roupão e sandálias. O pai coloca-os no filho.]* Então disse ao servo para preparar o melhor alimento e também uma festa para celebrar a volta do filho ao lar. *[Servo sai. O filho e o pai se abraçam enquanto a história termina.]*

Analizando

Dar tempo para respostas. *O pai do rapaz ficou zangado com ele pelas coisas más que ele havia feito? (Não.) Ele ainda amava o filho? (Sim.) Como vocês sabem? (Ele perdoou o filho e o aceitou novamente.) Justamente como aquele pai amava seu filho e o perdoou, Deus está sempre pronto a nos perdoar. Vamos novamente dizer juntos a mensagem de hoje:*

DEUS ESTÁ SEMPRE PRONTO A NOS PERDOAR.

Você precisa de:

- Bíblia

Estudo da Bíblia

Abrir a Bíblia em Lucas 15:11-22. *É aqui na Palavra de Deus, a Bíblia, que se encontra a história de hoje.* Ler os versos em voz alta, parafraseando se for necessário.

Analizando

Dar tempo para respostas. *O pai do rapaz queria que ele fosse embora? O que o rapaz fez com o dinheiro que o pai lhe havia dado? Isso foi bom ou foi mau? O filho ficou triste pela maneira como viveu quando foi embora de casa? O pai deixou de amar o filho? Como vocês sabem?*

O pai de nossa história nos faz lembrar de Deus. Assim como o pai nunca parou de amar seu filho, Deus nunca deixa de nos amar. Justamente como o pai deu as boas-vindas a seu filho e lhe perdoou, Deus sempre nos receberá bem e nos perdoará quando formos a Ele. Devemos nos lembrar de que...

DEUS ESTÁ SEMPRE PRONTO A NOS PERDOAR.

Repitam comigo.

Você precisa de:

- Bíblia

Verso para decorar

Abrir a Bíblia em Salmo 86:5. Segurar de tal modo que a criança possa ver o texto. *É aqui na Bíblia, a Palavra de Deus que encontramos nosso verso para decorar. “Tu, Senhor, és bom, e pronto a perdoar.”* Usar os seguintes gestos para ensinar o verso.

“Tu, Senhor,	(apontar para o alto)
és bom,	(juntar as palmas das mãos)
e pronto a perdoar.”	(abrir amplamente os braços)
Salmo 86:5.	(palmas das mãos juntas, se abrindo em forma de livro)

Repetir até que as crianças saibam o verso.

3

APLICAÇÃO DA LIÇÃO

Bom ou mau?

Não usar nomes de crianças de sua classe ao dizer as frases a seguir. Dar tempo para comentários. Adaptar os incidentes à sua realidade.

1. *Talita e sua mãe estão em um grande shopping. Talita foge de sua mãe. Isto é bom ou mau? O que Talita deve fazer? Jesus perdoará Talita?*

2. Ricardo pega um martelo da caixa de ferramentas de seu pai e esquece de colocá-lo no lugar. Quando o pai pergunta: “Quem pegou meu martelo?”, Ricardo não diz nenhuma palavra. Isto é bom ou mau? O que Ricardo deve fazer? Jesus perdoará Ricardo?
3. A mãe de Carla a chama e diz que está na hora de parar de brincar. Carla se esconde. Isto é bom ou mau? Jesus perdoará Carla?
4. O irmão mais velho de Pedro deixa sua bola no quintal e sai com seus amigos. Pedro chuta a bola para o meio da rua, e um carro que passa fura a bola. Isto é bom ou mau? O que Pedro deve fazer? Jesus perdoará Pedro?

Analizando

Dar tempo para respostas. *Quem de vocês já fez alguma coisa errada de propósito? Quem já fez alguma coisa errada sem querer? Quando nós fazemos alguma coisa errada de propósito ou sem querer, ainda assim é errado. O que nós devemos fazer? (Pedir desculpas; tentar não fazer mais.) Quem deseja nos perdoar? Lembremos que...*

DEUS ESTÁ SEMPRE PRONTO A NOS PERDOAR.

Repitam comigo.

4

COMPARTILHANDO A LIÇÃO

Aroma agradável

Vamos fazer alguma coisa de aroma agradável. Cada um de vocês fará dois sachês. Um para levar para casa e o outro para dar a alguém. Enquanto vocês fazem, pensem em alguém com quem desejam compartilhar. Colocar gotinhas de essência ou perfume nas bolinhas de algodão. Dar um círculo de tule para cada criança. Pedir que as professoras ajudem as crianças a fazer uma trouxinha. Amarrar com um pedaço de fita.

Analizando

Que cheiro sentimos em nossa sala agora? Vocês gostaram de sentir um cheirinho agradável em volta de vocês? Fizemos um sachê para nos ajudar a lembrar de que Deus está sempre pronto a nos perdoar. Compartilhem essa mensagem com mais alguém ao entregar-lhe o outro sachê. Lembre-se de que quando realmente estivermos tristes por algum erro cometido e dissermos a Jesus, Ele nos perdoará e nos ajudará a ficar novamente alegres.

DEUS ESTÁ SEMPRE PRONTO A NOS PERDOAR.

Repitam comigo.

5

ENCERRAMENTO

Fazer uma breve oração de encerramento.
Cantar “Ir Para o Culto” (ver p. 109, CD faixa 12).

Você precisa de:

- bolinhas de algodão
- círculos de tule
- fita estreita
- essência ou perfume

28 de novembro de 2020

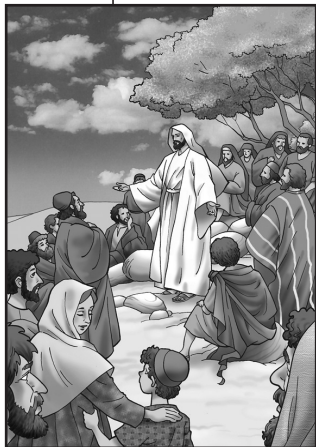

Uma grande árvore

GRAÇA

É o amor de Deus por nós.

VERSO PARA DECORAR

“Cresçam [...] na graça [...] de [...] Jesus.” 2 Pedro 3:18, NVI.

REFERÊNCIAS

Mateus 13:31, 32; *Parábolas de Jesus*, p. 76-79.

OBJETIVOS

A criança deverá:

SABER que nossa vida é como uma planta – crescemos continuamente no amor de Deus.

SENTIR desejo de crescer muito no amor de Deus.

RESPONDER agradecendo a Deus por Sua dádiva do amor que nos ajuda a crescer dia a dia.

MENSAGEM CENTRAL

O amor de Deus nos ajuda a crescer para sermos mais semelhantes a Ele.

Resumo da lição

Um homem plantou uma pequenina semente de mostarda em sua fazenda. A mostardeira cresceu e se tornou uma enorme árvore que fazia sombra aos animais e servia de abrigo para as aves. Quando ouvimos as histórias da Bíblia, nós nos sentimos bem assim como as aves e animais se sentiam bem à sombra da mostardeira. Nossa vida é como o pé de mostarda. Crescemos no amor de Deus cada dia ao conhecê-Lo melhor.

Esta lição fala sobre graça. O amor de Deus nos ajuda a crescer de muitas maneiras. Crescemos física, espiritual e mentalmente. E crescemos em amor para com Ele à medida que O conhecemos melhor.

Enriquecimento para o professor

“Quando Cristo pronunciou essa parábola, era o novo reino representado apenas por uns camponeses galileus. [...] Mas o grão de mostarda deveria crescer e estender seus ramos por todo o mundo. Quando passassem os reinos terrestres, cuja glória enchia então os corações, o reino de Cristo perduraria ainda como uma vasta e forte potência.

“Assim a obra da graça no coração é pequena ao princípio. É dita uma palavra, um raio de luz projetado na alma, exercida uma influência que é o início da nova vida; e quem pode medir os resultados?” (Ellen G. White, *Parábolas de Jesus*, p. 77, 78).

Decoração da sala

Acrescentar a gravura de uma grande árvore no cenário da classe.

Programação

Parte do programa	Minutos	Atividades	Material necessário
1 Boas-vindas		Saudar as crianças à porta.	
Atividades preparatórias	até 10	A. Germinação da semente B. Sementes	itens usados na semana anterior diferentes espécies de sementes, plantas ou gravuras
* Oração e louvor * Esta atividade pode ser feita em qualquer momento da programação.	até 10	Confraternização Visitas/Aniversariantes Cânticos sugestivos Missões Ofertas Oração	
2 Lição bíblica	até 20	Vivenciando a história Estudo da Bíblia Verso para decorar	papel verde, tesoura, sementes Bíblia Bíblia
3 Aplicação da lição	até 15	Compartilhar as boas-novas	
4 Compartilhando a lição	até 15	Jesus ama você	cópias do cartão (ver p. 68), tesouras, material de artesanato
5 Encerramento			

BOAS-VINDAS

Saudar as crianças à porta. Perguntar como foi sua semana, se algo as deixou alegres ou as entristeceu. Iniciar a atividade preparatória escolhida.

ATIVIDADES PREPARATÓRIAS

Escolher a atividade mais adequada ao grupo de alunos.

Você precisa de:

- itens usados na semana anterior

A. Germinação da semente

Cada semana desde que plantamos nossas sementes, nós as molhamos e as colocamos ao sol. Vamos ver como elas estão hoje e quanto cresceram. Ajudar as crianças a encontrar seus copos e verificar suas plantas. Medir os brotos e comparar com a medida da semana anterior. Esta atividade pode ser continuada em casa a partir de hoje.

Analizando

Justamente como estas sementes cresceram com luz solar e água, vocês também estão crescendo com boa alimentação e cuidado que recebem de seus pais. Vamos molhar nossas plantas e novamente colocá-las ao sol. Vocês podem levar sua planta para casa hoje e continuar observando o crescimento dela. Ela ajudará vocês a compreender que podem crescer e ser mais semelhantes a Jesus. Lembrem-se:

O AMOR DE DEUS NOS AJUDA A CRESCER PARA SERMOS
MAIS SEMELHANTES A ELE.

Repitam comigo.

Você precisa de:

- diferentes espécies de sementes
- plantas ou gravuras

B. Sementes

Reunir grande variedade de espécies de sementes. Tentar também conseguir sementes de mostarda. Um adulto pode falar com as crianças sobre os nomes das sementes, suas cores, onde elas crescem, se são boas para comer, etc. Se possível, trazer plantas ou gravuras de plantas que surgiram de sementes, para que as crianças possam comparar o tamanho da semente ao tamanho da planta. As crianças podem classificar as sementes de acordo com a cor, forma, tamanho, etc.

Analizando

Assim como as sementes se transformam em plantas grandes, vocês também crescem. Porque Jesus nos ama, Ele deseja que crescamos e nos tornemos meninos e meninas fortes. Quem pode me dizer do que as plantas precisam para crescer? (Água, ar, sol, alimento.) Sim, todas as coisas vivas precisam de água, ar, luz do sol e alimento. De que outra coisa as pessoas precisam para crescer? (Levar à resposta: amor.) Vocês estão certos. As pessoas precisam de amor. Quem nos dá amor? (Jesus, mamãe, papai, avós, amigos, etc.)

Sim, Jesus nos dá muito amor, justamente como as mães e os pais fazem. O amor de Deus nos ajuda a crescer para sermos mais semelhantes a Ele. Digam comigo:

O AMOR DE DEUS NOS AJUDA A CRESCER PARA SERMOS
MAIS SEMELHANTES A ELE.

ORAÇÃO E LOUVOR

Confraternização

Quando for conveniente, contar aos alunos sobre as alegrias e tristezas relatadas no momento da chegada das crianças. Dar tempo para que compartilhem experiências do estudo da lição da semana e recapitem o verso para decorar. Dar calorosas boas-vindas às visitas e entregar-lhes um cartãozinho, adesivo ou lembrancinha. Comemorar aniversários (orar pelos aniversariantes), eventos especiais ou conquistas dignas de menção.

Cânticos sugestivos

Saudação: “Eu Amo Vir à Igreja” (ver p. 107, CD faixa 1).

Preparo para oração: “Olhos Bem Fechados” (ver p. 108, CD faixa 3).

Visitas: “Quem Chegou à Escola Sabatina” (ver p. 108, CD faixa 5).

Aniversariantes: “Parabéns” (ver p. 108, CD faixa 8).

Ofertas: “Esta é Nossa Oferta” (ver p. 109, CD faixa 10).

Louvor: “Iguais a Jesus” (ver p. 112, CD faixa 43).

“Eu Louvo a Cristo” (ver p. 113, CD faixa 37).

Missões

Sabemos que os missionários em outros países também estão crescendo no amor de Deus. Apresentar o *Informativo Mundial das Missões* ou outra história disponível.

Ofertas

Mostramos que amamos a Jesus quando Lhe damos nossas ofertas.

Oração

Convidar as crianças a repetir uma oração simples, como: *Agradecemos-Te, Jesus, por nos ajudar a crescer. Desejamos ser mais semelhantes a Ti. Amém.*

LIÇÃO BÍBLICA

Cantar “Estamos Quietinhos” (ver p. 108, CD faixa 11).

Vivenciando a história

Com antecedência, cortar no papel verde duas folhas (uma grande e outra pequena) para cada criança. Distribuir as folhas e uma semente para cada aluno. Pedir a um adulto que dirija as crianças nos gestos.

Palavras:

semente, sementinha
planta
árvore

Ações:

mostrar as sementes
mostrar a folha pequena
mostrar a folha grande

Você precisa de:

- papel verde
- tesoura
- sementes

“O Reino dos Céus”, disse Jesus, “é como” uma **semente** “de mostarda” [*mostrar a semente*]. As pessoas que ouviam a Jesus sabiam que a **semente** de mostarda [*mostrar a semente*] era pequenina – uma das menores **sementes** [*mostrar a semente*] que plantavam. Mas quando um agricultor semeava aquela pequenina **semente** [*mostrar a semente*] em seu campo, ela crescia mais e mais até se tornar uma grande **árvore** [*mostrar a folha grande*]. As aves vinham e construíam ninhos em seus galhos.

O que Jesus queria dizer com isso? Como aquela **sementinha** [*mostrar a semente*] se parecia com o reino de Deus?

Talvez Jesus quisesse dizer que a primeira vez que você pede que Ele venha e more em seu coração, Ele coloca a **semente** [*mostrar a semente*] do amor dentro de você. Toda vez que você ouve histórias da Bíblia e pede a Jesus que entre em sua vida, a **planta** [*mostrar a folha pequena*] fica maior e mais forte. Logo todos podem vê-la. As pessoas veem que você tem o amor de Deus dentro do coração. Elas sabem que Jesus é seu melhor amigo. Outras pessoas desejam estar junto de você, justamente como as aves vêm para construir ninhos nos galhos da **árvore** [*mostrar a folha grande*], a mostardeira.

Talvez tenha sido isso que Jesus quis dizer quando afirmou que o reino de Deus é como a **semente** [*mostrar a semente*] de mostarda.

Mas Ele também quis dizer que a história de Seu amor começaria com poucas pessoas. As pessoas que O conheceram quando Ele viveu na Terra eram como pequeninas **sementes** [*mostrar a semente*]. E ao falarem sobre Ele a outros, a **planta** [*mostrar a folha pequena*] crescia mais e mais. Cada vez que alguém partilha uma história da Bíblia ou fala para outras pessoas sobre o amor de Jesus por elas, a **planta** [*mostrar a folha pequena*] do amor de Deus fica ainda mais forte. Quando alguém que ama Jesus fala a outros sobre Ele, a **planta** [*mostrar a folha pequena*] se torna em uma **árvore** [*mostrar a folha grande*]. Mais e mais pessoas querem ouvir sobre Jesus, justamente como as pessoas desejam descansar à sombra fresquinha de uma **árvore** [*mostrar a folha grande*], e as aves a construírem ninhos em seus galhos.

O que Jesus quis dizer quando falou que uma **sementinha** [*mostrar a semente*] é como o amor de Deus?

Talvez Jesus quisesse dizer duas coisas. O amor de Deus é como uma **sementinha** [*mostrar a semente*] que cresce em seu coração cada vez que você aprende mais sobre Ele e Lhe pede todos os dias que entre em seu coração. E o reino de Deus se torna cada vez maior, todas as vezes que mais alguém aprende sobre Seu amor. Deus nos ama e nos ajuda a crescer para sermos mais semelhantes a Ele.

Analisando

Dar tempo para respostas. *O que vocês podem fazer agora, que não conseguiam fazer quando eram bebês? Mostrem-me.* (Andar, falar, alimentar-se sozinho, etc.) *O que vocês sabem sobre Jesus, que não sabiam quando eram bebês?* (Que Ele me ama; cuida de mim; me ajuda a crescer.) *O que vocês podem fazer por Jesus, que não podiam fazer quando eram bebês? Mostrem-me.* (Louvá-Lo; falar aos outros sobre Ele; cantar hinos sobre Ele.) *Todos vocês estão crescendo e se tornando maiores. Estão aprendendo mais sobre Jesus e Seu amor por vocês. Lembrem-se:*

O AMOR DE DEUS NOS AJUDA A CRESCER PARA SERMOS
MAIS SEMELHANTES A ELE.

Repitam comigo.

Estudo da Bíblia

Abrir a Bíblia em Mateus 13:31, 32. *É aqui na Palavra de Deus, a Bíblia, que se encontra a história de hoje. Ler os versos em voz alta. Assim como uma pequenina semente se transforma em grande planta ou árvore alta, nós crescemos no amor de Deus. Quanto mais aprendermos sobre Seu amor por nós, mais cresceremos para ser como Ele. Lembrem-se:*

Você precisa de:

- Bíblia

O AMOR DE DEUS NOS AJUDA A CRESCER PARA SERMOS
MAIS SEMELHANTES A ELE.

Repitam comigo.

Verso para decorar

Abrir a Bíblia em 2 Pedro 3:18. *É aqui na Bíblia, a Palavra de Deus, que encontramos nosso verso para decorar. Ler o texto em voz alta. Usar os gestos abaixo para ensinar o verso.*

Você precisa de:

- Bíblia

“Cresçam [...] (agachar-se e levantar)
na graça [...] (apertar os braços sobre o peito)
de [...] Jesus.” (apontar para o alto)
2 Pedro 3:18. (palmas das mãos juntas, se abrindo em forma de livro)

Repetir diversas vezes até as crianças aprenderem o verso.

3

APLICAÇÃO DA LIÇÃO

Compartilhar as boas-novas

Vou escolher uma criança para começar a atividade. Os outros ficarão sentados. (O professor escolhe.) Dizer à criança: Jesus ama você! Agora, [nome da criança], vá e diga a outra criança que Jesus a ama. Então, esta criança se levanta. (Agora há duas crianças em pé.) Agora vocês duas vão e digam a duas crianças que estão sentadas que Jesus as ama. (As duas obedecem. Agora são quatro crianças que estão em pé.) Continuar a atividade até que todas as crianças estejam em pé. Pedir que se assentem.

Analisando

Dar tempo para respostas. *O que aconteceu enquanto participávamos dessa atividade? (Fazer perguntas para motivar a resposta: Quanto mais crianças compartilhavam o amor de Jesus, mais crianças se levantavam e compartilhavam.) Vamos fazer um grande círculo. Quando a atividade começou apenas uma criança estava em pé. Agora, vejam: Todos conhecem sobre o amor de Jesus. Isto se parece com a grande árvore, a mostardeira. Vamos nos lembrar de que*

O AMOR DE DEUS NOS AJUDA A CRESCER PARA SERMOS
MAIS SEMELHANTES A ELE.

4

COMPARTILHANDO A LIÇÃO

Você precisa de:

- cópias do cartão (abaixo)
- tesouras
- material de artesanato

Jesus ama você

Com antecedência, fazer cópias do cartão para cada criança. Dar tempo para que recortem e enfeitem o cartão com o material disponível. Pedir que levem o cartão para casa e deem a algum amiguinho. Perguntar para quem as crianças vão dar o cartão e incentivá-las a entregar o quanto antes.

Analizando

Dar tempo para respostas. *O que vocês dirão à pessoa a quem vão dar o cartão? Serão capazes de lhe dizer seu verso para decorar? O que vocês acham que a pessoa vai dizer a vocês? No próximo sábado me contem o que aconteceu.*

5

ENCERRAMENTO

Fazer uma oração dando tempo para as crianças repetirem: *Nós Te agradecemos, Jesus, por nos ensinar que o amor de Deus nos ajuda a crescer mais e mais até sermos semelhantes a Ele. Amém.* Cantar “Ir para o culto” (ver p. 109, CD faixa 12).

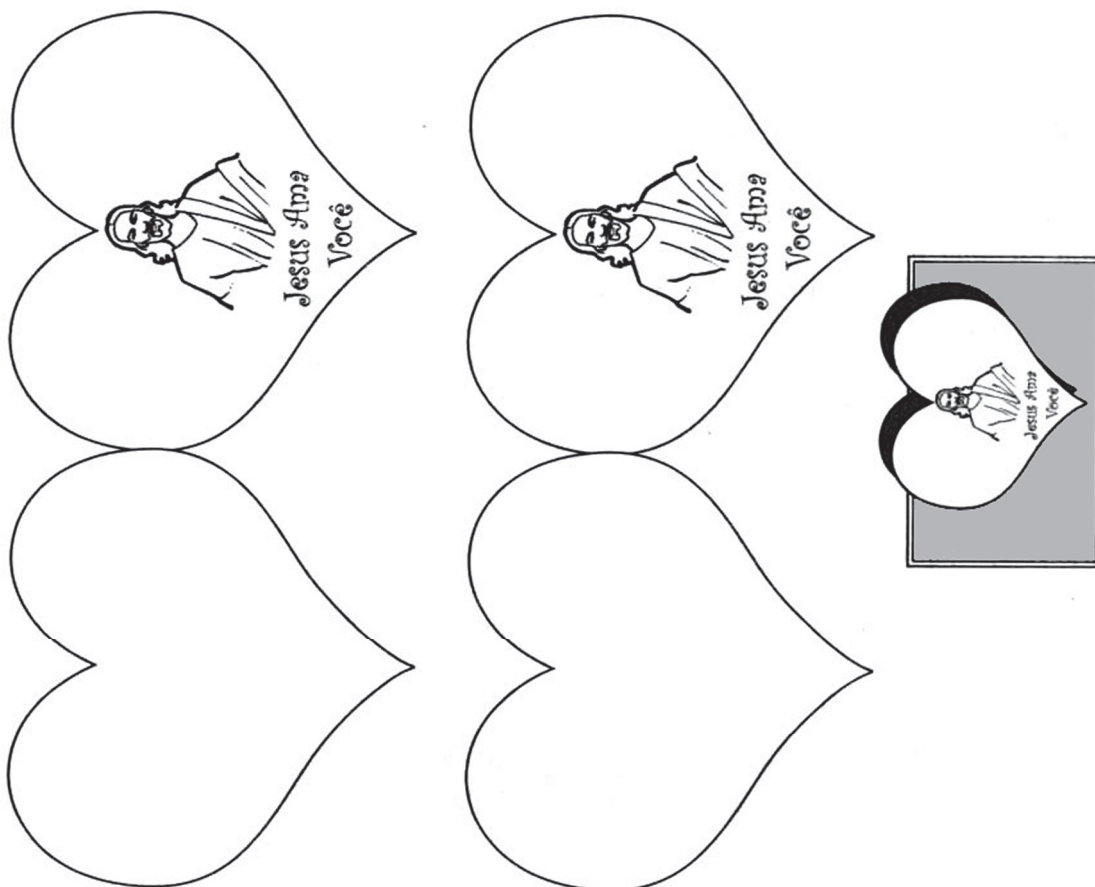

O primeiro Natal

ADORAÇÃO

Somos agradecidos pelo nascimento de Jesus.

VERSO PARA DECORAR

“Graças a Deus por Seu dom.” 2 Coríntios 9:15, NVI.

REFERÊNCIAS

Lucas 2:1-7; *O Libertador*, p. 23, 24.

OBJETIVOS

A criança deverá:

SABER que Jesus veio do Céu e nasceu em um estábulo.

SENTIR-SE admirada de que Jesus estivesse disposto a deixar o Céu e nascer na Terra.

RESPONDER falando a alguém a respeito do Bebê Jesus.

MENSAGEM CENTRAL

Adoramos a Deus quando Lhe agradecemos por enviar Jesus à Terra.

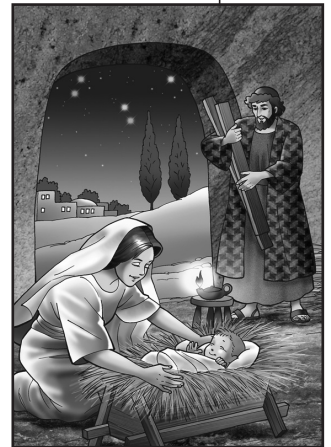

Marta A10104191

Resumo da lição

José e Maria viajaram para Belém, distante de seu lar. O Bebê de Maria nasceria em breve. Quando eles tentaram alugar um quarto para passar a noite, ficaram sabendo que não havia vagas na hospedaria, mas que poderiam ficar no estábulo. Assim o Bebê Jesus nasceu em um estábulo, lugar em que os animais ficam. Sua mãe O envolveu em panos e O colocou em uma manjedoura, porque esta era o único berço disponível. Maria e José estavam felizes por Jesus haver nascido. Nós também estamos!

Esta lição fala sobre adoração. Ficamos realmente emocionados quando contemplamos o maravilhoso presente que Deus nos deu ao enviar Seu próprio Filho para viver e morrer por nós. Por esta razão, adoramos o Pai e o Filho quando Lhes agradecemos o sacrifício que ambos fizeram. Também Os adoramos quando falamos aos outros sobre esse maravilhoso dom.

Enriquecimento para o professor

“Na história de Belém está oculta a ‘profundidade da riqueza da sabedoria e do conhecimento de Deus’ (Rm 11:33). Ficamos maravilhados com o sacrifício do Salvador ao trocar o trono do Céu pela manjedoura. O orgulho humano é repreendido em Sua presença. Esse foi só o começo de Sua condescendência! [...] Para enfrentar um conflito mais feroz e riscos

mais atemorizantes, Deus deu Seu único Filho. ‘Nisto consiste o amor’. Maravilhe-se, ó Céu! Fique assombrada, ó Terra!’ (Ellen G. White, *O Libertador*, p. 25, 26).

Decoração da sala

Embora não saibamos a data do nascimento de Jesus, podemos usar o Natal para comemorar Seu nascimento. Acrescentar mais pastores e ovelhas ao cenário da classe. Transformar a “casa” em estábulo ao acrescentar alguns animais como vacas, jumentos, cavalos, etc. Usar animais de pelúcia ou recortes grandes de cartolina no cenário da natividade. Incluir uma manjedoura com “palha” e um bebê de brinquedo.

Programação			
Parte do programa	Minutos	Atividades	Material necessário
Boas-vindas		Saudar as crianças à porta.	
1 Atividades preparatórias	até 10	A. Preparação para o convidado B. O que os bebês podem fazer?	roupas de bebê, mamadeiras, fraldas, alimento de bebê, chocalhos, bebês de brinquedo, mantas de bebê, gravuras de bebê e coisas de bebê coladas em cartolina (opcional)
* Oração e louvor * Esta atividade pode ser feita em qualquer momento da programação.	até 10	Confraternização Visitas/Aniversariantes Cânticos sugestivos Missões Ofertas Oração	
2 Lição bíblica	até 20	Vivenciando a história Estudo da Bíblia Verso para decorar	roupas dos tempos bíblicos para cada criança Bíblia Bíblia
3 Aplicação da lição	até 15	Jesus, o melhor presente	
4 Compartilhando a lição	até 15	Um presente para você	cópias da caixa e de Jesus (ver p. 102), tesouras, cola, lápis de cor
5 Encerramento			

BOAS-VINDAS

Saudar as crianças à porta. Perguntar como foi sua semana, se algo as deixou alegres ou as entristeceu. Iniciar a atividade preparatória escolhida.

1

ATIVIDADES PREPARATÓRIAS

Escolher a atividade mais adequada ao grupo de alunos.

A. Preparação para o convidado

Permitir que as crianças brinquem e interajam com esses itens. Você pode também usar gravuras de bebês e de coisas de bebê coladas em cartões para que as crianças segurem e falem sobre eles. Incentivar as crianças a falar sobre bebês recém-nascidos. (Eles choram, não podem falar, andar, brincar, etc. Eles dormem muito. É preciso pegar os bebês com cuidado, etc.)

Analisando

Quem tem um bebê em casa? Quantos gostam de brincar com bebê? Para receber um bebê é necessário fazer muitos preparativos. Um bebê precisa de: mamadeira, fralda, roupinhas, etc. (Mostrar os objetos e dar para as crianças segurarem.) Incentivar as crianças a falar o que elas gostam e o que não gostam nos bebês. (Eles choram, não podem falar, nem andar, brincam, dão risadinha, etc.) Hoje vamos aprender sobre um Bebê que nasceu há muito tempo. De quem vocês acham que estou falando? Falem alguma coisa que vocês sabem sobre o Bebê Jesus. (Ele nasceu em um estábulo, e teve como cama uma manjedoura.) As coisas eram muito diferentes naquele tempo. Vocês se sentem felizes porque Jesus veio? Eu me sinto feliz e agradecida. E isso nos leva a pensar em nossa mensagem para hoje:

Você precisa de:

- roupas de bebê
- mamadeiras
- fraldas
- alimento de bebê
- chocalhos
- bebês de brinquedo
- mantas de bebê
- gravuras de bebê e coisas de bebê coladas em cartolina (opcional)

ADORAMOS A DEUS QUANDO LHE AGRADECEMOS POR ENVIAR JESUS À TERRA.

Repitam comigo.

B. O que os bebês podem fazer?

Os bebês podem fazer algumas coisas e as crianças um pouco mais velhas podem fazer mais coisas. Vamos falar sobre o que os bebês podem e não podem fazer. Vamos nos revezar mostrando o que os bebês podem fazer. (Os bebês podem chorar, dormir, comer, virar de costas, etc. Permitir que as crianças imitem os bebês.)

Agora me mostrem algumas coisas que vocês podem fazer e que os bebês não podem. (Os bebês não podem falar, andar, alimentar-se sozinhos, ir à escola, ler, escrever, desenhar, etc. As crianças fazem os gestos de algumas dessas atividades.)

O que vocês acham que o Bebê Jesus podia fazer assim que nasceu no estábulo? (Chorar, dormir, comer, etc.)

Analisando

Embora os bebês sejam presentes maravilhosos, eles dependem de outras pessoas para cuidar deles. E embora vocês sejam crianças mais velhas, ainda precisam de alguém para cuidar de vocês. Quem cuida de vocês no lar? (O papai e a mamãe.) Sim, nossos pais cuidam de nós e

devemos ser gratos por isso. Quem vocês acham que cuidou do Bebê Jesus? Quem estava cuidando Dele lá no Céu? Quem enviou Jesus a nós? Lembrem-se:

ADORAMOS A DEUS QUANDO LHE AGRADECEMOS POR ENVIAR JESUS À TERRA.

Repitam comigo.

*

ORAÇÃO E LOUVOR

Confraternização

Quando for conveniente, contar aos alunos sobre as alegrias e tristezas relatadas no momento da chegada das crianças. Dar tempo para que compartilhem experiências do estudo da lição da semana e recapitem o verso para decorar. Dar calorosas boas-vindas às visitas e entregar-lhes um cartãozinho, adesivo ou lembrancinha. Comemorar aniversários (orar pelos aniversariantes), eventos especiais ou conquistas dignas de menção.

Cânticos sugestivos

Saudação: “Eu Amo Vir à Igreja” (ver p. 107, CD faixa 1).

Preparo para oração: “Olhos Bem Fechados” (ver p. 108, CD faixa 3).

Visitas: “Quem Chegou à Escola Sabatina” (ver p. 108, CD faixa 5).

Aniversariantes: “Parabéns” (ver p. 108, CD faixa 8).

Ofertas: “Esta é Nossa Oferta” (ver p. 109, CD faixa 10).

Louvor: “O Melhor Presente é Jesus” (ver p. 113, CD faixa 55).

“Posso Adorar a Jesus” (ver p. 112, CD faixa 56).

Missões

Sabemos que os missionários em outros países se sentem agradecidos por Deus ter enviado Jesus à Terra. Apresentar o Informativo Mundial das Missões ou outra história disponível.

Ofertas

Porque Ele nos ama e nós O amamos, vamos dar a Jesus nossas ofertas.

Fazer uma oração dando tempo para as crianças repetirem: Nós Te agradecemos, Jesus, porque podemos dar ofertas para ajudar pessoas ao redor do mundo. Amém.

Oração

Hoje, e no restante do trimestre, convidar as crianças para que expressem seu agradecimento por Jesus ao orar juntos. Depois que um ou dois voluntários orarem, terminar com uma oração simples agradecendo a Deus pela dádiva de Jesus.

LIÇÃO BÍBLICA

Cantar “Estamos Quietinhos” (ver p. 108, CD faixa 11).

Vivenciando a história

Personagens: Dono do hotel (estalajadeiro), José, Maria, visitantes.

Montagem do cenário: Aproveitar a decoração da classe como “estábulo” e designar outro lugar da sala como “hotel”.

Você precisa de:

- roupas dos tempos bíblicos para cada criança



Madalena

Vestir as crianças com roupas dos tempos bíblicos. Escolher dois meninos e uma menina para representar o estalajadeiro, José e Maria. As outras crianças podem ser os visitantes a Belém. Enquanto a história vai sendo contada, pedir que um adulto ajude as crianças a desempenhar suas partes.

Havia muito barulho e movimento na cidade de Belém. As pessoas se aglomeravam nas ruas estreitas, e todas elas estavam cansadas.

O imperador romano tinha ordenado uma contagem, chamada censo, de todas

as pessoas que viviam no país. Cada homem tinha que ir ao lugar em que havia nascido e levar a família com ele para ser contada. A família de José era de Belém, e assim ele e Maria tiveram que ir para lá.

Maria e José viajaram durante muito tempo para chegar em Belém. Eles moravam em Nazaré, e como todos os demais visitantes daquela movimentada cidadezinha, tinham vindo a Belém para serem contados. Belém estava cheia de gente que viera para ser contada. Fora uma longa viagem, e Maria e José estavam cansados. Logo, Maria teria um Bebê.

Maria e José se dirigiram ao hotel a fim de conseguir um quarto para passarem a noite, mas o dono do hotel abanou a cabeça. Eles haviam chegado tarde. Outros visitantes haviam chegado antes deles a Belém. Não havia mais quartos no pequeno hotel de Belém.

O dono da pequena hospedaria ficou com pena de Maria e José. Percebeu que Maria estava cansada. Ele realmente queria ajudá-los, embora seu hotel estivesse lotado. Assim, permitiu que eles ficassem no estábulo, o lugar em que ficavam seus animais.

Ali, José e Maria prepararam camas na palha. E foi ali que nasceu o Bebê de Maria. Maria embrulhou o menino recém-nascido em panos quentinhos e o segurou junto a si. Então, ela o deitou em uma manjedoura cheia de palha que os animais comiam. Aquele era o único berço que ela havia conseguido para Ele. E o Bebezinho dormiu enquanto Sua mãe descansava. Maria e José realmente amavam seu Bebê recém-nascido.

Mas o filho de Maria não foi um Bebê comum. Ele era Jesus, o Príncipe do Céu! Ele veio à Terra como um Bebê para nos mostrar como Deus é realmente. Ele deixou a beleza e glória do Céu para nascer em um estábulo e para dormir em berço de palha.

Analisando

Dar tempo para respostas. *Como vocês se sentiriam se tivessem que deixar seu lar e ir viver em um novo lugar sem sua família? Se esse novo lugar não fosse tão bom como o lar que vocês deixaram? Vocês desejariam voltar imediatamente para casa? Jesus poderia ter feito isso, mas não fez. Ele veio à Terra porque nos amava. Seu nascimento é a razão por que as pessoas em volta do mundo comemoram o Natal. Natal se refere a Cristo. Cristo é outro nome para Jesus. Cada Natal nos lembramos de que Ele escolheu nascer em um estábulo a fim de nos mostrar como Deus realmente é, e vamos agradecer-Lhe por isto. Lembrem-se:*

ADORAMOS A DEUS QUANDO LHE AGRADECEMOS POR ENVIAR JESUS À TERRA.

Repitam comigo.

Você precisa de:

- Bíblia

Estudo da Bíblia

Onde podemos ler a história do nascimento de Jesus em Belém? (Na Bíblia.) Abrir a Bíblia em Lucas 2:1-7. É aqui na Bíblia, a Palavra de Deus, que se encontra a história sobre o nascimento de Jesus. Apontar para cada verso ao ler os versos 4-7, parafraseando se for necessário.

Analisando

Dar tempo para respostas. *Quem era a mãe de Jesus? Quem era Seu pai? Quando o Bebê Jesus nasceu, o que Sua mãe fez para mantê-Lo quentinho? Onde ela deitou o Bebê Jesus? O Bebê Jesus era um Bebê especial? Quem enviou o Bebê Jesus para viver com Maria e José? Por quê? Lembrem-se:*

ADORAMOS A DEUS QUANDO LHE AGRADECEMOS POR ENVIAR JESUS À TERRA.

Repitam comigo.

Você precisa de:

- Bíblia

Verso para decorar

Abrir a Bíblia em 2 Coríntios 9:15. *É aqui na Bíblia, a Palavra de Deus, que encontramos nosso verso para decorar. Ler o texto em voz alta. Usar os seguintes gestos para ensinar o verso.*

- “Graças a Deus por Seu dom.”** (bater palmas cinco vezes)
(apontar para o alto)
(fazer de conta que embala o Bebê Jesus)
2 Coríntios 9:15. (palmas das mãos juntas, se abrindo em forma de livro)

Repetir diversas vezes, até que as crianças aprendam.

APLICAÇÃO DA LIÇÃO

Jesus, o melhor presente

Jesus veio do Céu à Terra para nos salvar. Ele foi um presente de Deus a nós. Nós também podemos dar a alguém um presente fazendo alguma coisa por aquela pessoa. O que vocês podem fazer por sua família para dar-lhe um presente? Dar tempo para respostas. (Guardar os brinquedos, ajudar a arrumar a mesa, etc.) Quando vocês pensarem em alguma coisa que possam fazer, façam mímicas, e tentaremos adivinhar o que é. (Crianças voluntárias fazem mímicas.)

Analisando

Deus nos deu Jesus, Seu melhor presente. Por que vocês acham que Deus fez isso? O que você vai fazer como sendo o melhor presente para sua família? Quando vocês farão isso? Vocês vão precisar de ajuda? Vocês realmente querem fazer isso? Por quê? (Incentivar a ideia que elas desejam dar presentes aos outros porque elas os amam.)

Vamos nos lembrar de agradecer a Deus por nos ter dado Jesus. Lembrem-se:

ADORAMOS A DEUS QUANDO LHE AGRADECEMOS POR ENVIAR JESUS À TERRA.

Repitam comigo.

COMPARTILHANDO A LIÇÃO

Um presente para você

Com antecedência, fazer cópias da caixa e de Jesus para cada criança. Ajudar as crianças a recortar e montar a caixa. Se o tempo permitir as crianças poderão pintar a gravura de Jesus. Pedir que coloquem a gravura dentro da caixa. Lembrar às crianças que o melhor presente de Deus é Jesus.

Analisando

Vocês vão levar este presente para casa e dar a alguém. Ao entregarem a caixa com o melhor presente (Jesus) digam quanto vocês O amam e o que Jesus tem feito por vocês. Vocês realmente acham que o melhor presente de Deus a nós é Jesus? Como podem demonstrar isso? Vamos dizer juntos a mensagem de hoje:

ADORAMOS A DEUS QUANDO LHE AGRADECEMOS POR ENVIAR JESUS À TERRA.

Você precisa de:

- cópias da caixa e de Jesus (ver p. 102)
- tesouras
- cola
- lápis de cor

ENCERRAMENTO

Orar agradecendo a Deus por nos enviar Jesus, o melhor presente.
Cantar “Ir Para o Culto” (ver p. 109, CD faixa 12).

12 de dezembro de 2020

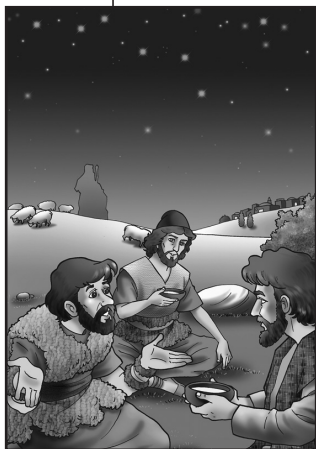

A10184191 Marta

O primeiro cântico de Natal

ADORAÇÃO

Somos agradecidos pelo nascimento de Jesus.

VERSO PARA DECORAR

“Tudo o que é perfeito vem do Céu, de Deus.” Tiago 1:17, NTLH.

REFERÊNCIAS

Lucas 2:8-14; *O Libertador*, p. 24-26.

OBJETIVOS

A criança deverá:

SABER que Jesus é o precioso presente de Deus a ela.

SENTIR a alegria de louvar a Deus pelo nascimento de Jesus como os anjos fizeram.

RESPONDER cantando hinos de Natal e agradecendo a Deus o nascimento de Jesus.

MENSAGEM CENTRAL

Louvamos a Deus por Jesus, Sua preciosa dádiva a nós.

Resumo da lição

Um anjo veio do Céu e ficou feliz por compartilhar com os pastores de Belém a notícia de que Jesus havia nascido e onde eles poderiam encontrá-Lo. Os pastores ficaram maravilhados! Chegaram mais anjos, e todos cantaram um maravilhoso cântico para os pastores. A princípio, eles ficaram com medo, mas quando ouviram o cântico ficaram felizes.

Esta lição fala sobre adoração. Os anjos expressaram sua alegria pelo nascimento de Jesus quando entoaram um cântico maravilhoso para os pastores. Nós frequentemente nos esquecemos de louvar a Deus por enviar Jesus para viver e morrer por nós. Precisamos também expressar nossa alegria e adoração Àquele que torna possível nossa salvação.

Enriquecimento para o professor

“A notícia encheu o Céu de júbilo. Seres santos vindos do mundo de luz foram atraídos para a Terra. Sobre as colinas de Belém, uma multidão de anjos esperava pelo sinal para declarar as boas-novas para o mundo. Os líderes de Israel poderiam ter compartilhado da alegria de anunciar o nascimento de Jesus, mas foram passados por alto. [...]

“Então, toda a planície se iluminou com o brilho fulgurante dos anjos de Deus. A Terra fez silêncio e o Céu se inclinou para ouvir o cântico: ‘Glória a Deus nas alturas, e paz na Terra aos homens aos quais Ele concede o Seu favor’ (Lc 2:14).

“Que bom seria se a família humana de hoje pudesse reconhecer esse cântico! O cântico que os anjos cantaram soarà cada vez mais alto até que termine o tempo, ecoando pelos confins da Terra” (Ellen G. White, *O Libertador*, p. 24, 25).

Decoração da sala

Acrescentar uma hoste de anjos à decoração da sala. (Ver *Atividade Preparatória A.*) Um anjo iluminado (como os usados em árvore de Natal) sobre o estábulo acrescentará uma atmosfera de alegria à sala.

Programação			
Parte do programa	Minutos	Atividades	Material necessário
1		Saudar as crianças à porta.	
	até 10	A. Anjos de papel B. Ovelhas no aprisco	cópias do anjo (ver p. 103), cartolina (opcional), tesouras, cola (opcional), material de artesanato
*	até 10	Confraternização Visitas/Aniversariantes Cânticos sugestivos Missões Ofertas Oração	
2		Oração e louvor * Esta atividade pode ser feita em qualquer momento da programação.	
	até 20	Vivenciando a história Estudo da Bíblia Verso para decorar	roupas dos tempos bíblicos, roupas de anjo Bíblia Bíblia
3	até 15	Aplicação da lição	aparelho de CD, música de Natal
4	até 15	Compartilhando a lição	
5		Encerramento	

BOAS-VINDAS

Saudar as crianças à porta. Perguntar como foi sua semana, se algo as deixou alegres ou as entristeceu. Iniciar a atividade preparatória escolhida.

1

ATIVIDADES PREPARATÓRIAS

Escolher a atividade mais adequada ao grupo de alunos.

Você precisa de:

- cópias do anjo (ver p. 103)
- cartolina (opcional)
- tesouras
- cola (opcional)
- material de artesanato

A. Anjos de papel

Com antecedência, fazer cópias do anjo para cada criança. Pedir que recortem e decorem com o material disponível. Se quiser que fique mais firme, pode colar na cartolina. Recortar o suporte, encaixar e colocar os anjos no cenário da classe junto ao estábulo.

Analizando

Os anjos de Deus são Seus mensageiros e ajudantes. Como vocês acham que eles ajudaram Maria e José em sua viagem a Belém? Sim, Deus enviou anjos para proteger Maria e José. E atualmente Deus envia anjos para nos proteger. Quando Jesus nasceu, Deus enviou anjos para contar a algumas pessoas o que havia acontecido e para cantar hinos de louvor. Anjos nos ajudam a lembrar que

LOUVAMOS A DEUS POR JESUS, SUA PRECIOSA DÁDIVA A NÓS.

Repitam comigo.

B. Ovelhas no Aprisco

Os filhotes de ovelhas são chamados de cordeiros, e os cordeiros gostam de correr e pular. Mas a mamãe-ovelha gosta de ter seus filhotes por perto. À noite, a maioria dos pastores coloca suas ovelhas em um lugar seguro chamado aprisco. (Designar uma área da sala como aprisco.) Vamos fazer de conta que vocês são cordeirinhos e os adultos aqui são os pastores. Quando eu disser “Vão”, vocês farão como os cordeiros e “correrão” para a pastagem. Os pastores cuidarão de vocês e os colocarão no aprisco.

Ao dar a ordem, permitir que as crianças se movam pela sala até os adultos irem atrás delas e as encaminharem para o local do aprisco.

Analizando

Vocês se movimentam muito, mas mesmo assim são cordeiros bonzinhos. Tivemos diversos pastores hoje. Mas geralmente apenas um único pastor toma conta de uma porção de ovelhas e cordeiros. Vocês acham que é fácil ser um pastor? Por quê?

Em nossa história de hoje alguns pastores aprenderam que

LOUVAMOS A DEUS POR JESUS, SUA PRECIOSA DÁDIVA A NÓS.

Isto é algo que desejamos lembrar também. Repitam comigo.

ORAÇÃO E LOUVOR

Confraternização

Quando for conveniente, contar aos alunos sobre as alegrias e tristezas relatadas no momento da chegada das crianças. Dar tempo para que compartilhem experiências do estudo da lição da semana e recapitem o verso para decorar. Dar calorosas boas-vindas às visitas e entregar-lhes um cartãozinho, adesivo ou lembrancinha. Comemorar aniversários (orar pelos aniversariantes), eventos especiais ou conquistas dignas de menção.

Cânticos sugestivos

Saudação: “Eu Amo Vir à Igreja” (ver p. 107, CD faixa 1).

Preparo para oração: “Olhos Bem Fechados” (ver p. 108, CD faixa 3).

Visitas: “Quem Chegou à Escola Sabatina” (ver p. 108, CD faixa 5).

Aniversariantes: “Parabéns” (ver p. 108, CD faixa 8).

Ofertas: “Esta é Nossa Oferta” (ver p. 109, CD faixa 10).

Louvor: “O Melhor Presente é Jesus” (ver p. 113, CD faixa 55).

“Posso Adorar a Jesus” (ver p. 112, CD faixa 56).

Missões

Apresentar o *Informativo Mundial das Missões* ou outra história disponível.

Ofertas

Damos nossas ofertas para que outras pessoas conheçam Jesus, a preciosa dádiva de Deus a nós.

Oração

Podemos mostrar nosso amor a Deus quando agradecemos a Ele por nos enviar Jesus.

Pedir que as crianças repitam: *Nós Te agradecemos, ó Deus, por nos ter enviado a preciosa dádiva de Seu Filho, Jesus. Amém.*

Nota: Preparar e enviar cartas aos pais pedindo-lhes que ajudem seu filho a separar algumas roupas, brinquedos, cobertores, etc. As crianças devem trazer esses objetos à Escola Sabatina para uma atividade de distribuição a ser feita daqui a duas semanas.

LIÇÃO BÍBLICA

Cantar “Estamos Quietinhos” (ver p. 108, CD faixa 11).

Vivenciando a história

Personagens: Maria, José, anjos, pastores, Gabriel.

Montagem do cenário: Colocar Maria e José assentados perto do estábulo. Pedir que os anjos se agrupem em volta da manjedoura. Designar um local na sala para que os pastores se assentem enquanto cuidam de suas ovelhas. À medida que a história vai sendo contada, as crianças devem fazer os gestos como descritos. Adultos podem ajudar, se necessário.

Você precisa de:

- roupas dos tempos bíblicos
- roupas de anjo

Os anjos observavam emocionados enquanto Jesus nascia em um estábulo. Eles observavam Sua mãe, Maria, amorosamente O embrulhar em panos quentinhos e O deitar em uma manjedoura.

Mas ninguém na Terra sabia acerca do fato maravilhoso que tinha acabado de acontecer. Não havia ninguém para dar as boas-vindas a Jesus, o recém-nascido Rei. Os anjos desejavam compartilhar sua felicidade com alguém, mas em Belém todos dormiam. Com quem compartilhariam sua alegria?

[Pastores estão assentados em grupo.] Naquela noite, pastores estavam no campo cuidando de suas ovelhas. Provavelmente estivessem conversando sobre a promessa que Deus lhes havia feito muitos anos antes. Deus tinha prometido enviar um Salvador, e eles oravam para que Ele viesse logo.



Os anjos também observavam os pastores. Agora, sabiam a quem falar acerca do Bebê Jesus. De repente, os pastores viram uma luz brilhante. Um anjo apareceu no céu noturno. *[Um anjo fica em pé em frente aos pastores com os braços estendidos.]* Os pastores nunca tinham visto nada brilhar tanto como aquilo, e ficaram assustados. Eles cobriram os olhos com as mãos por causa da luz brilhante. *[Pastores cobrem os olhos.]* Então, eles ouviram o anjo falar.

– Não tenham medo! – disse o anjo. – Estou lhes trazendo boas-novas de grande alegria. Hoje, na cidade de Davi, nasceu o Salvador, que é Cristo, o Senhor. Encontrarão o Bebê envolto em panos e deitado numa manjedoura.

[Todos os anjos vêm.] De repente, mais anjos se juntam àquele anjo que falara aos pastores.

O céu se iluminou com uma multidão de gloriosos anjos resplandecentes. Eles entoaram um cântico como nenhum dos pastores já tinha ouvido. Os pastores observavam e ouviam espantados.

[*Os anjos erguem os braços e cantam.*] “Glória a Deus nas alturas”, os anjos cantam com alegria. “E paz na Terra aos homens.” Os anjos estavam muito felizes por compartilhar a notícia acerca do nascimento de Jesus! Seu belo cântico vinha de corações cheios de alegria. Era um cântico de louvor pela preciosa dádiva, Jesus.

Nós também cantamos cânticos de louvor a Deus pela Sua preciosa dádiva de Jesus a nós. Este é o verdadeiro motivo para celebrarmos o nascimento de Jesus. Lembrem-se:

LOUVAMOS A DEUS POR JESUS, SUA PRECIOSA DÁDIVA A NÓS.

Repitam comigo.

Analisando

Dar tempo para respostas. *Por que os anjos cantaram?* (Porque eles estavam felizes por Jesus ter nascido.) *Como vocês acham que parecia o cântico dos anjos?* (Como a mais bela música já ouvida; celestial, etc.) *Como vocês acham que os pastores se sentiram? Como vocês se sentiriam se tivessem ouvido os anjos cantarem? Vamos sempre nos lembrar de que*

LOUVAMOS A DEUS POR JESUS, SUA PRECIOSA DÁDIVA A NÓS.

Repitam comigo.

Estudo da Bíblia

Abrir a Bíblia em Lucas 2:8-14. *É aqui na Palavra de Deus, a Bíblia, que se encontra a história sobre o nascimento de Jesus.* Ler os versos em voz alta, parafraseando se for necessário.

Analisando

Dar tempo para respostas. *Vocês acham que os pastores ficaram com medo quando o anjo falou com eles? Vocês teriam ficado com medo? Qual era a mensagem especial que o anjo deu aos pastores? Onde os pastores encontrariam o Bebê Jesus? O que aconteceu quando todos os anjos apareceram? Vocês gostam de cantar louvores a Jesus? Vamos parar agora mesmo e cantar um cântico de louvor.*

Cantar “Eu Louvo a Cristo” (ver p. 113, CD faixa 37).

Verso para decorar

Abrir a Bíblia em Tiago 1:17 e apontar para o texto. *É aqui que encontramos nosso verso para decorar na Bíblia, a Palavra de Deus.* Ler o texto em voz alta, então fazer os gestos descritos abaixo.

“**Tudo o que é perfeito** (fazer de conta que segura um presente)

vem do Céus, de Deus.” (apontar para o alto)

Tiago 1:17. (palmas das mãos juntas, se abrindo em forma de livro)

Repetir diversas vezes, com os gestos, até as crianças se familiarizarem com o verso.

Você precisa de:

• Bíblia

Você precisa de:

• Bíblia

3

APLICAÇÃO DA LIÇÃO

Você precisa de:

- aparelho de CD
- música de Natal

Música especial

Em que momentos especiais vocês gostam de cantar? (Quando se está feliz; na Escola Sabatina, etc.) Vocês cantam quando estão alegres? (Sim.) Agora vamos ouvir uma música especial que nos traz muita alegria porque fala do nascimento do nosso querido Salvador Jesus. Tocar a música.

Analisando

Quando Jesus nasceu, os anjos trouxeram novas de grande alegria em forma de cânticos, e os pastores foram os primeiros a ouvir. A mesma alegria que os anjos sentiram nós também podemos sentir ao cantarmos os lindos hinos que falam sobre o nascimento de Jesus.

4

COMPARTILHANDO A LIÇÃO

Cantando na igreja

Com antecedência, escolher algumas músicas de Natal para ensaiar com seus alunos. Fazer arranjos com o líder da Escola Sabatina dos adultos para que as crianças possam cantar em um dos próximos sábados. Se possível, planejar que as crianças cantem os mesmos cânticos em um lar de idosos como parte do programa de Natal de sua igreja.

Vamos aprender algumas músicas de Natal que poderão ser cantadas na igreja e também em um lar de idosos. Vamos repetir muitas vezes para ficar bem bonito.

Analisando

Dar tempo para respostas. *O que vocês acham de cantarmos essas músicas para outras pessoas? Como vocês acham que as pessoas se sentirão? Vocês realmente desejam contar aos outros sobre Jesus? Cantar sobre Ele é uma boa maneira de fazer isso? Vamos nos lembrar de que desejamos compartilhar nossos cânticos porque queremos louvar a Deus por Seus presentes a nós. Lembrem-se:*

LOUVAMOS A DEUS POR JESUS, SUA PRECIOSA DÁDIVA A NÓS.

Repitam comigo.

5

ENCERRAMENTO

Orar dando tempo para as crianças repetirem: *Nós Te louvamos e agradecemos, ó Deus, por nos dar Jesus, a preciosa dádiva. Amém.*

Cantar “Ir Para o Culto” (ver p. 109, CD faixa 12).

Os pastores encontram o Bebê Jesus

ADORAÇÃO

Somos agradecidos pelo nascimento de Jesus.

VERSO PARA DECORAR

“Coisas grandiosas fez o Senhor por nós.” Salmo 126:3, NVI.

REFERÊNCIAS

Lucas 2:15-20; *O Libertador*, p. 24, 25.

OBJETIVOS

A criança deverá:

SABER que pode adorar a Deus por ter enviado o Bebê Jesus.

SENTIR-SE agradecida por Jesus ter vindo para estar conosco.

RESPONDER louvando a Deus no lar e na igreja.

MENSAGEM CENTRAL

Adoramos a Jesus quando falamos aos outros sobre Ele.



Marta A10104191

Resumo da lição

Certa noite, anjos apareceram aos pastores e lhes deram as boas-novas de que Jesus havia nascido e onde O encontrariam. Os pastores decidiram ir ao estábulo e verificar os fatos por si mesmos. Encontraram o Bebê justamente como o anjo havia dito – enrolado em panos e deitado em uma manjedoura. Eles O adoraram, depois voltaram a seus campos e contaram a todos o que eles tinham visto e ouvido naquela noite. Maria ficou maravilhada. Ela sabia que não se esqueceria daquela noite e contaria a Jesus sobre ela quando Ele crescesse.

Esta lição fala sobre adoração. Quando verdadeiramente cremos que Jesus é nosso Salvador, desejaremos compartilhar essas boas-novas com outros, justamente como os pastores fizeram. Aceitar e reconhecer a Jesus como nosso Salvador é uma das maneiras de adorá-Lo.

Enriquecimento para o professor

“Nos mesmos campos onde o menino Davi apascentou seu rebanho, pastores que vigiavam durante a noite conversavam sobre o Salvador prometido e oravam por Sua vinda. [...]”

“Quando eles ouviram essas palavras [dos anjos], sonhos de glória encheram a mente dos atentos pastores. O Libertador havia chegado! Eles associaram poder, exaltação e triunfo com Sua vinda. Mas o anjo os preparou para reconhecer seu Salvador na pobreza e na humilhação. [...]

“O mensageiro celestial acalmou seus temores dizendo como encontrariam Jesus. Ele lhes deu tempo para que se acostumassem com o resplendor divino. [...]

“Eles [os pastores] saíram [do estábulo] com muita alegria e contaram para todos os que encontraram as coisas que tinham visto e ouvido” (Ellen G. White, *O Libertador*, p. 24, 25).

Decoração da sala

Acrescentar ao cenário de Belém, pastores nos campos.

Programação

Parte do programa	Minutos	Atividades	Material necessário
Boas-vindas		Saudar as crianças à porta.	
1 Atividades preparatórias	até 10	A. Atividade com música B. Fazendo uma coroa	ovelhinha de pelúcia ou outro animalzinho, aparelho de CD, música de Natal cartolina laminada dourada, tesouras, cliques ou grampeador
* Oração e louvor * Esta atividade pode ser feita em qualquer momento da programação.	até 10	Confraternização Visitas/Aniversariantes Cânticos sugestivos Missões Ofertas Oração	
2 Lição bíblica	até 20	Vivenciando a história Estudo da Bíblia Verso para decorar	roupas dos tempos bíblicos, roupas de anjo Bíblia Bíblia
3 Aplicação da lição	até 15	Falar a outros	
4 Compartilhando a lição	até 15	A quem você falará?	cópias do pastor (ver p. 104), material de artesanato, tesouras
5 Encerramento			

BOAS-VINDAS

Saudar as crianças à porta. Perguntar como foi sua semana, se algo as deixou alegres ou as entristeceu. Iniciar a atividade preparatória escolhida.

1

ATIVIDADES PREPARATÓRIAS

Escolher a atividade mais adequada ao grupo de alunos.

A. Atividade com música

Pedir que os alunos se sentem em círculo. *Enquanto a música estiver tocando, gentilmente passaremos nossa ovelhinha de pelúcia para outra pessoa. Quando a música parar, a pessoa que estiver segurando a ovelhinha dirá alguma coisa sobre Jesus. Quais são algumas coisas que poderemos falar sobre Jesus? (Que Ele nasceu em uma manjedoura; que Sua mãe se chamava Maria, etc.) Muito bem. Agora que temos algumas ideias, vamos fazer a atividade.*

Analizando

Dar tempo para respostas. *O que aprendemos sobre Jesus que não sabíamos antes? O que poderemos falar aos outros sobre Jesus? É fácil ou difícil falar aos outros alguma coisa sobre Jesus? Vocês desejam falar aos outros sobre Jesus? Quando falamos aos outros sobre Jesus, nós O adoramos e O deixamos feliz. Nossa mensagem de hoje diz:*

ADORAMOS A JESUS QUANDO FALAMOS AOS OUTROS SOBRE ELE.

Repitam comigo.

B. Fazendo uma coroa

Com antecedência, desenhar na cartolina laminada uma coroa para cada criança. *Jesus não usou uma coroa quando Ele era Bebê na manjedoura, mas Deus e Jesus são Reis do Universo. Porque somos Seus filhos e filhas, usaremos uma coroa quando um dia formos para o Céu com Jesus.*

Hoje, faremos uma coroa para nos lembrar de que mesmo tendo nascido em um estábulo, Jesus é nosso Rei. Distribuir o material e pedir que adultos ajudem as crianças a recortar e montar sua coroa, de acordo com o tamanho da cabeça de cada uma.

Analizando

Dar tempo para respostas. *Com estas coroas todos vocês se parecem com filhos e filhas de Deus. Vocês gostaram de fazer a coroa? Quando alguém lhes perguntar acerca de sua coroa, o que vocês vão dizer? Vocês falarão para as pessoas sobre Jesus? Quando falamos aos outros sobre Jesus, nós O estamos adorando, e isto O torna feliz. Nossa mensagem de hoje diz:*

ADORAMOS A JESUS QUANDO FALAMOS AOS OUTROS SOBRE ELE.

Repitam comigo.

Você precisa de:

- ovelhinha de pelúcia ou outro animalzinho
- aparelho de CD
- música de Natal

Você precisa de:

- cartolina laminada dourada
- tesouras
- cliques ou grampeador

ORAÇÃO E LOUVOR

Confraternização

Quando for conveniente, contar aos alunos sobre as alegrias e tristezas relatadas no momento da chegada das crianças. Dar tempo para que compartilhem experiências do estudo da lição da semana e recapitem o verso para decorar. Dar calorosas boas-vindas às visitas e entregar-lhes um cartãozinho, adesivo ou lembrancinha. Comemorar aniversários (orar pelos aniversariantes), eventos especiais ou conquistas dignas de menção.

Cânticos sugestivos

Saudação: “Eu Amo Vir à Igreja” (ver p. 107, CD faixa 1).

Preparo para oração: “Olhos Bem Fechados” (ver p. 108, CD faixa 3).

Visitas: “Quem Chegou à Escola Sabatina” (ver p. 108, CD faixa 5).

Aniversariantes: “Parabéns” (ver p. 108, CD faixa 8).

Ofertas: “Esta é Nossa Oferta” (ver p. 109, CD faixa 10).

Louvor: “O Melhor Presente é Jesus” (ver p. 113, CD faixa 55).

“Posso Adorar a Jesus” (ver p. 112, CD faixa 56).

Missões

Apresentar o *Informativo Mundial das Missões* ou outra história disponível.

Ofertas

Dar ofertas é uma forma de retribuir o amor de Deus por nós. Fazer uma oração pela oferta dando tempo para as crianças repetirem: Nós Te agradecemos, Jesus, a oportunidade de dar ofertas para ajudar pessoas ao redor do mundo. Amém.

Oração

Convidar voluntários para fazer orações simples a fim de agradecer por Jesus ter vindo à Terra para ser nosso amigo e cuidar de nós. Terminar também com uma oração simples de agradecimento pelo amor e cuidado de Deus.

LIÇÃO BÍBLICA

Cantar “Estamos Quietinhos” (ver p. 108, CD faixa 11).

Vivenciando a história

Personagens: Maria, José, pastores e anjos.

Selecionar crianças para representar Maria, José, anjos e pastores. Vestir as crianças com roupas dos tempos bíblicos. Pedir que cada uma encene sua parte ao ouvir a história.

[Os pastores se sentam em grupo.] Os pastores estavam cuidando de seus rebanhos de ovelhas nas campinas perto da cidadezinha de Belém. Eles falavam a respeito da promessa especial que Deus tinha feito muitos anos antes, a promessa de que um novo rei viria à Terra.

[Um anjo entra com os braços para cima.] Uma luz brilhante apareceu no céu. Os pastores

Você precisa de:

- roupas dos tempos bíblicos
- roupas de anjo

ficaram muito assustados! *[Os pastores cobrem o rosto com as mãos.]* Mas quão entusiasmados ficaram quando ouviram a mensagem do anjo! “Não tenham medo! Estou lhes trazendo boas-novas de grande alegria, que são para todo o povo: Hoje, na cidade de Davi, lhes nasceu o Salvador.”

Os pastores se voltaram uns para os outros.

– Será que isto pode ser verdade? – eles se perguntavam. – Deus enviou o Salvador que Ele prometeu há muito tempo atrás?

O anjo continuou:

– Vocês encontrarão um Bebê enrolado em panos e deitado em uma manjedoura.

[Outros anjos se juntam àquele anjo.] Então centenas de outros anjos se juntaram àquele anjo até que o firmamento inteiro parecia resplandecer. O cântico deles ecoava pelo ar:

“Glória a Deus nas alturas,
E paz na Terra aos homens.”

Os anjos terminaram seu cântico e gradualmente desapareceram no firmamento.

[Os anjos saem devagarinho.] Mais e mais longe e cada vez menor ficava o coro angelical até que parecia uma estrela no céu escuro. A noite ficou novamente calma nas montanhas de Belém.

Os pastores se voltaram uns para os outros.

– Acho que isso é verdade – disse um deles.

– Seria bom vermos com os próprios olhos – disse outro.

– Concordo – disse um terceiro. – “Vamos a Belém, e vejamos isso que aconteceu, e que o Senhor nos deu a conhecer.”

[Os pastores se levantam e se dirigem em direção ao estábulo.]

Assim, saíram apressadamente para Belém. Ali, naquela noite, encontraram José e Maria, com o Bebê Jesus deitado em uma manjedoura, justamente como o anjo tinha dito. Os pastores também se lembraram das palavras do anjo: “Nasceu o Salvador.” Eles sabiam que esse Bebê tinha sido enviado por Deus. Reverentemente se ajoelharam e O adoraram. *[Os pastores se ajoelham.]*

Logo os pastores saíram

e retornaram aos seus rebanhos, louvando a Deus por tudo que ouviram e viram. Eles falaram a todos que encontraram pelo caminho acerca de terem visto Jesus, o Salvador do mundo.

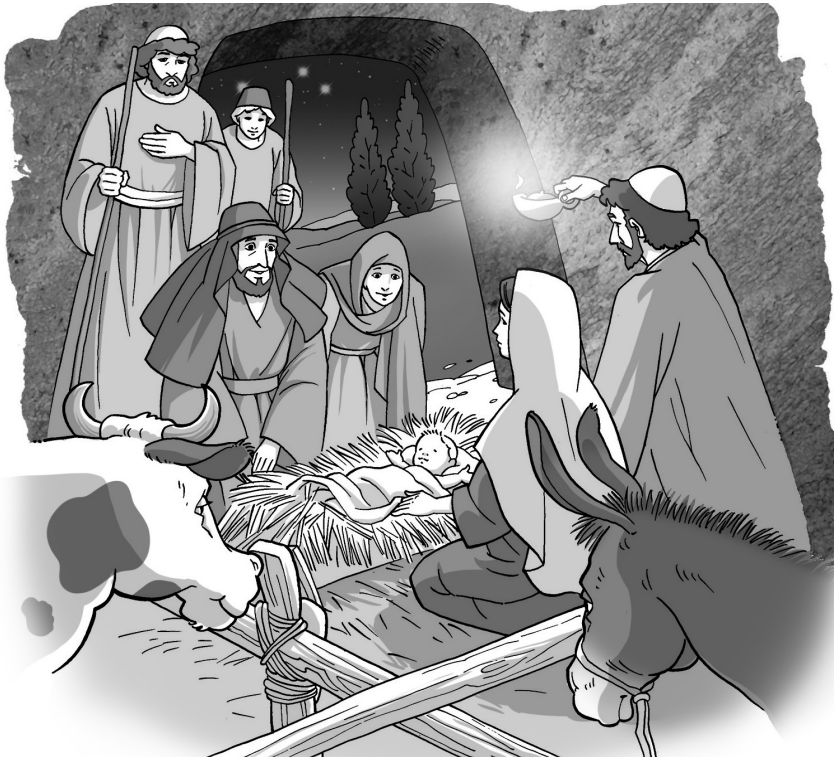

Analizando

Dar tempo para respostas. *O que vocês teriam feito se fossem um dos pastores que ouviram os anjos cantarem? Teriam feito o que os pastores fizeram? O que fizeram eles no caminho de volta ao seu lar depois de terem visto Jesus? (Falaram a todos sobre Jesus.) Por que fizeram isso? (Porque estavam felizes por terem visto Jesus.) As pessoas hoje falam aos outros sobre o nascimento de Jesus? Vocês desejam falar aos outros sobre Jesus? Lembrem-se:*

ADORAMOS A JESUS QUANDO FALAMOS AOS OUTROS SOBRE ELE.

Repitam comigo.

Você precisa de:

- Bíblia

Estudo da Bíblia

Abrir a Bíblia em Lucas 2:8-20. Recapitular brevemente a lição da última semana (versos 8-14 sobre os anjos). *É aqui na Palavra de Deus, a Bíblia, que se encontra a história sobre os pastores.* Segurar a Bíblia de tal maneira que as crianças possam ver.

Apontar para o texto ao ler os versos em voz alta, parafraseando se for necessário.

Analizando

Dar tempo para respostas. *Quando os pastores ouviram sobre o nascimento de Jesus, o que eles estavam fazendo? Aonde eles foram? O que vocês pensam que aconteceu com suas ovelhas? O que eles encontraram quando entraram na cidade? O que fizeram em seu caminho de volta para casa? Por quê? Lembrem-se:*

ADORAMOS A JESUS QUANDO FALAMOS AOS OUTROS SOBRE ELE.

Repitam comigo.

Você precisa de:

- Bíblia

Verso para decorar

Abrir a Bíblia no Salmo 126:3. *É aqui na Bíblia, a Palavra de Deus, que encontramos nosso verso para decorar.* Ler o texto em voz alta. Ensinar o verso como esboçado abaixo:

“Coisas grandiosas fez o Senhor por nós.” (manter os braços levantados)
Salmo 126:3. (apontar para cima)
(apontar para si mesmo, depois aos outros)
(palmas das mãos juntas, se abrindo em forma de livro)

Repetir diversas vezes, com os gestos, até as crianças se familiarizarem com o verso.

3

APLICAÇÃO DA LIÇÃO

Falar a outros

Dividir as crianças em três grupos iguais: pastores, anjos e as pessoas que os pastores encontraram depois de terem visto o Bebê Jesus. Pedir que cada grupo fique em um espaço diferente da sala. Lembrar às crianças a história e perguntar: *A quem os anjos falaram sobre o nascimento*

do Bebê Jesus? (Aos pastores.) A quem os pastores falaram sobre Jesus? (A todos com quem se encontraram em sua volta para casa.) A quem aquelas pessoas falaram sobre Jesus? (A outras pessoas da cidade e do país.)

Vamos fazer uma atividade chamada “Falar a outros”. Cada anjo vai a um pastor e lhe diz: “Jesus nasceu.” Então, cada pastor vai a alguém do terceiro grupo e repete o que o anjo disse, e essa pessoa repete a frase a um dos ajudantes adultos de nossa sala. Dar tempo para terminar a atividade.

Analizando

Dar tempo para respostas. O que vocês acham sobre falar acerca de Jesus a outros? É fácil ou difícil? Por que foi fácil falar às pessoas aqui? Seria fácil contar a boa notícia a pessoas que não estão aqui na sala? Por quê? Vocês desejam falar sobre Jesus aos outros?

Lembrem-se:

ADORAMOS A JESUS QUANDO FALAMOS AOS OUTROS SOBRE ELE.

Repitam comigo.

4

COMPARTILHANDO A LIÇÃO

A quem você falará?

Com antecedência, fazer cópias do pastor para cada criança. Os pastores contaram a outras pessoas sobre os anjos cantando e sobre Jesus. Vocês se lembram de pessoas a quem poderiam falar sobre Jesus? (Mamãe, papai, amigos, parentes, primos, colegas de escola, etc.)

Vamos usar esta gravura de pastor para compartilhar com outras pessoas o que nós gostaríamos de lhes falar sobre Jesus. Vocês podem recortar a gravura e enfeitá-la com o material disponível. Ajudar as crianças a escrever o nome da pessoa a quem vão dar a gravura.

Você precisa de:

- cópias do pastor (ver p. 104)
- material de artesanato
- tesouras

Analizando

Quem deseja falar sobre a pessoa a quem vai dar sua gravura? (Crianças falam.) Quando vocês derem a gravura, não se esqueçam de dizer à pessoa a boa notícia de que “Jesus nasceu”.

ADORAMOS A JESUS QUANDO FALAMOS AOS OUTROS SOBRE ELE.

Repitam comigo.

5

ENCERRAMENTO

Orar dando tempo para as crianças repetirem: *Nós Te agradecemos, ó Deus, por nos dar Jesus, a preciosa dádiva. Ajuda-nos a falar a outros sobre Ele. Amém.*

Cantar “Ir Para o Culto” (ver p. 109, CD faixa 12).

26 de dezembro de 2020



Presentes para o Bebê Jesus

ADORAÇÃO

Somos agradecidos pelo nascimento de Jesus.

VERSO PARA DECORAR

“Deus ama quem dá com alegria.” 2 Coríntios 9:7, NVI.

REFERÊNCIAS

Mateus 2:1, 2, 10, 11; *O Libertador*, p. 31-35.

OBJETIVOS

A criança deverá:

SABER que ela pode adorar a Jesus ao Lhe oferecer presentes como os magos.

SENTIR-SE feliz por poder adorar a Jesus como os magos.

RESPONDER dando presentes a outros e a Jesus (ofertas).

MENSAGEM CENTRAL

Adoramos a Jesus quando levamos a Ele nossas ofertas.

Resumo da lição

Magos do Oriente viram uma estrela especial que os guiou ao Bebê Jesus em Belém. Eles viajaram por um longo caminho para encontrá-Lo. Quando lá chegaram, ofereceram presentes a Jesus e O adoraram. A mãe de Jesus ficou surpresa e emocionada, e guardou essas coisas no coração.

Esta lição fala sobre adoração. Os magos do Oriente adoraram Jesus quando Lhe deram presentes raros e maravilhosos – presentes que Ele nunca teria recebido de pastores nem de qualquer dos parentes de Seus pais. Nós também podemos adorá-Lo ao entregarmos a Ele nossas ofertas e nosso coração. Damos a Jesus um presente quando Lhe dizemos o quanto O amamos.

Enriquecimento para o professor

“Os magos do Oriente pertenciam a uma classe que representava pessoas ricas e instruídas. Entre esse grupo, estavam homens corretos que estudaram as indicações de Deus na natureza, e foram honrados por sua integridade e sabedoria. Os magos que vieram a Jesus eram assim” Ellen G. White, *O Libertador*, p. 31).

“Os magos estiveram entre os primeiros a saudar o Redentor. Foi a sua a primeira dádiva a Lhe ser posta aos pés. E por meio daquela dádiva, que privilégio em servir tiveram eles! Deus Se deleita em honrar a oferta de um coração que ama, dando-lhe a mais alta eficiência em Seu serviço. Se dermos o coração a Jesus, entregaremos a Ele também nossas dádivas. Nosso ouro e prata, nossas mais preciosas posses terrestres, nossos mais elevados dotes mentais e espirituais ser-Lhe-ão inteiramente consagrados, a Ele que nos amou e Se entregou a Si mesmo por nós” (Ellen G. White, *O Desejado de Todas as Nações*, p. 59, 65).

Decoração da sala

Acrescentar ao cenário de Natal, gravuras dos magos e dos presentes que deram. Se desejar, uma árvore de Natal pode ser trazida e enfeitada com enfeites feitos pelas próprias crianças.

Programação			
Parte do programa	Minutos	Atividades	Material necessário
1		Saudar as crianças à porta.	
	até 10	A. Estrela-surpresa B. <i>Kit</i> de ajuda	molde da estrela (ver p. 105), cartolina, tesoura, cola, glitter, furador, fitilho caixas grandes, itens trazidos pelas crianças para ser doados, cartão, caneta
*	até 10	Confraternização Visitas/Aniversariantes Cânticos sugestivos Missões Ofertas Oração	
2	até 20	Vivenciando a história Estudo da Bíblia Verso para decorar	roupas dos tempos bíblicos, presentes embrulhados, boneca para representar Jesus, estrela, mesa Bíblia Bíblia
3	até 15	Meu presente	papel <i>color set</i> vermelho, tesouras
4	até 15	Presentes cheirosos	cópias da caixa (ver p. 106), material de artesanato, tesoura, cola, algodão, essência ou perfume
5		Encerramento	

BOAS-VINDAS

Saudar as crianças à porta. Perguntar como foi sua semana, se algo as deixou alegres ou as entristeceu. Iniciar a atividade preparatória escolhida.

1

ATIVIDADES PREPARATÓRIAS

Escolher a atividade mais adequada ao grupo de alunos.

Você precisa de:

- molde da estrela (ver p. 105)
- cartolina
- tesoura
- cola
- glitter
- furador
- fitilho

A. Estrela-surpresa

Com antecedência, recortar na cartolina, duas estrelas para cada criança. Fazer um corte até a metade das estrelas. Pedir que os adultos ajudem as crianças a enfeitar suas estrelas com glitter. Encaixar, furar e prender com o fitilho.

Analizando

O que vocês pensariam se vissem à noite no céu uma grande estrela brilhante? O que vocês fariam? Na história da lição de hoje vamos aprender sobre uma estrela especial que guiou algumas pessoas à manjedoura – lugar do nascimento de Jesus a fim de Lhe ofertarem presentes.

ADORAMOS A JESUS QUANDO LEVAMOS A ELE NOSSAS OFERTAS.

Repitam comigo.

Você precisa de:

- caixas grandes
- itens trazidos pelas crianças para ser doados
- cartão
- caneta

B. Kit de ajuda

Durante as últimas semanas alguns de vocês separaram coisas para doar às pessoas necessitadas, como: roupas, brinquedos, alimento. Hoje vamos pegar estas coisas que foram trazidas à Escola Sabatina e colocá-las em caixas para enviá-las a alguém. Pedir que as crianças ajudem a colocar as coisas nas caixas. Depois que as caixas estiverem prontas, colocar um cartãozinho dentro com os seguintes dizeres: “As crianças da Igreja de [nome da igreja] oferecem com muito amor.”

Convidar um ou mais representantes da ASA e entregar as caixas para que sejam encaminhadas às pessoas necessitadas. Se preferir, poderão ser entregues em um orfanato.

Analizando

O que vocês acham de nossas caixas de presentes? É bom sabermos que podemos dar presentes a alguém que necessita. Quando ajudamos alguém, estamos ajudando a Jesus. Devemos ajudar as pessoas somente na época do Natal? Vocês desejam fazer isso? Por quê? Podemos ajudar as pessoas e dar-lhes presentes em qualquer época do ano e em qualquer lugar. Pensem sobre isto:

ADORAMOS A JESUS QUANDO LEVAMOS A ELE NOSSAS OFERTAS.

Repitam comigo.

ORAÇÃO E LOUVOR

Confraternização

Quando for conveniente, contar aos alunos sobre as alegrias e tristezas relatadas no momento da chegada das crianças. Dar tempo para que compartilhem experiências do estudo da lição da semana e recapitem o verso para decorar. Dar calorosas boas-vindas às visitas e entregar-lhes um cartãozinho, adesivo ou lembrancinha. Comemorar aniversários (orar pelos aniversariantes), eventos especiais ou conquistas dignas de menção.

Cânticos sugestivos

Saudação: “Eu Amo Vir à Igreja” (ver p. 107, CD faixa 1).

Preparo para oração: “Olhos Bem Fechados” (ver p. 108, CD faixa 3).

Visitas: “Quem Chegou à Escola Sabatina” (ver p. 108, CD faixa 5).

Aniversariantes: “Parabéns” (ver p. 108, CD faixa 8).

Ofertas: “Esta é Nossa Oferta” (ver p. 109, CD faixa 10).

Louvor: “O Melhor Presente é Jesus” (ver p. 113, CD faixa 55).

“Posso Adorar a Jesus” (ver p. 112, CD faixa 56).

Missões

Apresentar o *Informativo Mundial das Missões* ou outra história disponível.

Ofertas

Adoramos a Deus quando trazemos nossas ofertas. Elas vão ajudar outras pessoas a conhecer o amor de Jesus.

Oração

Convidar as crianças a compartilhar respostas às orações e pedir que voluntários orem. Sugerir uma oração simples, como: *Nós Te agradecemos, Jesus, por nos amar. Amém.* Convidar cada criança a orar, mas não forçar a participação.

LIÇÃO BÍBLICA

Cantar “Estamos Quietinhos” (ver p. 108, CD faixa 11).

Vivenciando a história

Personagens: Magos, balconista na praça do mercado, Maria, José e o Bebê Jesus.

Montagem do cenário: Colocar uma estrela grande em cima do estábulo. Em algum lugar da sala, colocar uma mesa com três pacotes de presente em cima. Pedir que o balconista se posicione atrás da mesa. José, Maria e o Bebê Jesus devem ficar assentados longe da manjedoura. Pedir que um adulto ajude as crianças a encenar a história.

Na noite em que o Bebê Jesus nasceu, distante, muito longe em outro país, um grupo de homens estava observando o firmamento à noite. *[Os magos olham para cima.]* Eles

Você precisa de:

- roupas dos tempos bíblicos
- presentes embrulhados
- boneca para representar Jesus
- estrela
- mesa

vinham estudando o céu noturno durante anos e sabiam onde cada estrela devia estar. Mas naquela noite, alguma coisa estava diferente. Eles apontaram agitadamente para o Céu. *[Os homens apontam para cima.]* Havia – exatamente ali – uma nova estrela, uma estrela brilhante, que nunca fora vista antes. Essa era a estrela de um novo rei! Eles deveriam imediatamente ir e adorá-Lo. *[Os sábios falam uns com os outros – “devemos ir”, etc.]*

Eles, porém, não poderiam ir sem presentes. *[Os magos se aproximam da mesa e “compram” do balconista os três pacotes embrulhados. Eles voltam a seu lugar e colocam os presentes ao lado. O balconista se assenta.]* Os magos olharam para os mais lindos presentes que puderam encontrar: ouro, o mais precioso metal; incenso aromático, o mais cheiroso incenso de países distantes; e mirra, um perfume caro.

Quando novamente anoiteceu, eles checaram o firmamento mais uma vez *[Magos apontam para cima, abanam a cabeça]*. Sim, a estranha e nova estrela ainda estava lá. Eles estavam prontos para partir. Seguiriam a estrela. E ela os guiaria até o novo rei.

Eles se assentaram sobre seus camelos. *[Magos caminham vagarosamente em direção a Maria e José, cada um levando seu presente.]* Quando a luz do dia despontou no céu oriental, a estrela de anjos desapareceu de vista. *[A estrela iluminada é apagada ou a pessoa que carrega uma estrela se esconde.]* Então os sábios pararam para dormir. *[Magos se deitam para “dormir”.]* Tão logo, porém, as trevas desceram sobre a terra, eles puderam ver a estrela, e mais uma vez estavam prontos para seguir sua luz. *[Magos “acordam”. Estrela reaparece. Eles caminham vagarosamente na direção de Maria e José.]*

Noite após noite eles viajaram, pois era uma longa viagem de seu país até Belém. Mas cada noite a estrela de anjos ali estava para guiá-los, até finalmente os dirigir ao lugar em que o Bebê Jesus estava. *[Magos se aproximam de Maria e José.]*

Os sábios ficaram muito contentes ao encontrar Maria e o Bebê Jesus. Eles dobraram os joelhos e adoraram o Bebê. *[Magos se ajoelham, dão os presentes a José e Maria.]* E abrindo seus tesouros ofereceram o ouro, o incenso aromático e a mirra a Jesus.

Maria e José ficaram surpresos, mas agradecidos. Esses foram os primeiros presentes para o Bebê Jesus, e eram presentes perfeitos.



Madalena

Analizando

Dar tempo para respostas. *Vocês possuem alguma coisa feita de ouro?* (Provavelmente não.) *Por que há tão poucas coisas feitas de ouro?* (São caras.) *Por que vocês acham que os magos deram ouro a Jesus?* (Assim Maria e José teriam dinheiro para cuidar de Jesus; porque ouro é um presente para reis.) *Que coisas perfumadas vocês possuem em casa?* (Perfume da mamãe, etc.)

Por que vocês acham que os magos deram incenso e mirra a Jesus? (Porque eles eram caros e poderiam ser vendidos a fim de que Maria e José tivessem dinheiro para cuidar de Jesus; eram presentes dignos de pessoas importantes, como reis.) Vocês gostam de dar presentes a Jesus? Que presentes vocês trouxeram hoje para Jesus? Nossos presentes podem não ser de ouro ou perfumes caros, mas vamos nos lembrar de que

ADORAMOS A JESUS QUANDO LEVAMOS A ELE NOSSAS OFERTAS.

Repitam comigo.

Estudo da Bíblia

Abriu a Bíblia em Mateus 2. Apontar para os versos 1, 2, 10, 11. *É aqui na Palavra de Deus, a Bíblia, que se encontra a história de hoje.* Ler os versos em voz alta, parafraseando se for necessário.

Analisando

Dar tempo para respostas. *Que presentes os magos deram a Jesus? Eram apenas presentinhos ou grandes e importantes presentes? Cada presente que damos a Jesus é importante, não importa o tamanho deles. Atualmente que espécie de presentes as pessoas dão a Jesus? Vocês gostariam de dar uma oferta a Jesus? Lembrem-se:*

ADORAMOS A JESUS QUANDO LEVAMOS A ELE NOSSAS OFERTAS.

Verso para decorar

Abriu a Bíblia em 2 Coríntios 9:7. *É aqui na Bíblia, a Palavra de Deus, que encontramos nosso verso para decorar.* Usar os seguintes gestos para ensinar o verso:

“Deus	(apontar para cima)
ama	(mãos cruzadas sobre o coração)
quem dá	(mão espalmada em direção a alguém)
com alegria.”	(sorrir)
2 Coríntios 9:7.	(palmas das mãos juntas, se abrindo em forma de livro)

Repetir diversas vezes, com os gestos, até as crianças se familiarizarem com o verso.

Você precisa de:

- Bíblia

Você precisa de:

- Bíblia

3

APLICAÇÃO DA LIÇÃO

Meu presente

Com antecedência, desenhar no papel vermelho um coração para cada criança. *Os magos levaram preciosos presentes a Jesus, presentes que os pastores nunca poderiam ter oferecido. Mas há um presente que todos podem dar a Jesus, que não custa nada em dinheiro. Alguém pode me dizer que presente é este? (Coração.) Sim, quando amamos a Jesus desejamos dar-Lhe nosso coração. Este é o mais precioso presente que podemos Lhe dar. Vocês querem dar seu coração a Jesus? Vamos fazer um coração para nos lembrarmos de dar nosso coração a Jesus porque nós O amamos. Distribuir os corações. Pedir que as crianças recortem o coração e levem para casa.*

Você precisa de:

- papel *color set* vermelho
- tesouras

Analizando

Estou tão feliz que vocês desejam dar seu coração a Jesus. Esta é outra maneira de dizer que amamos muito a Jesus. Dar nosso coração significa dar a nós mesmos para vivermos por Jesus. Esta é uma oferta que Lhe damos. Lembrem-se:

ADORAMOS A JESUS QUANDO LEVAMOS A ELE NOSSAS OFERTAS.

Hoje demos a nós mesmos como uma oferta. Jesus está feliz pelo que nós fizemos.

4

COMPARTILHANDO A LIÇÃO

Você precisa de:

- cópias da caixa (ver p. 106)
- material de artesanato
- tesoura
- cola
- algodão
- essência ou perfume

Presentes cheirosos

Com antecedência fazer cópias da caixa para cada criança.

Um dos presentes que os magos levaram a Jesus foi o de essências raras e muito caras. Essências são algumas vezes usadas para dar sabor aos alimentos. Algumas essências são usadas para deixar nossa casa com um cheiro agradável. Flores podem também exalar um cheiro gostoso.

Na época do Natal, as pessoas dão presentes umas às outras. Esses presentes devem nos lembrar o nascimento de Jesus. Mas muitas pessoas se esquecem disso. Hoje faremos um presente de essências para dar a alguém especial, justamente como os magos levaram presentes de essências a Jesus. Enquanto vocês fazem o seu presente, pensem em alguém a quem querem dar o presente.

Pedir que os professores ajudem enquanto as crianças montam a caixinha. Colocar umas gotinhas de perfume ou essência no algodão e colocá-lo dentro da caixinha. Se o tempo permitir as crianças poderão enfeitar as caixinhas com o material disponível.

Analizando

Agora, vocês têm um presente para dar a alguém. Os magos levaram presentes a Jesus, e nós seguimos Seu exemplo ao dar presentes aos outros para lembrá-los de que o Bebê Jesus nasceu. A quem vocês vão dar seu presente? O que vocês falarão sobre o Bebê Jesus quando derem seu presente? Quando falamos aos outros sobre Jesus, nós também estamos dando a Ele um presente.

5

ENCERRAMENTO

Orar dando tempo para as crianças repetirem: *Nós Te agradecemos, ó Deus, por nos dar Jesus, o precioso presente. Amém.*

Cantar “Ir Para o Culto” (ver p. 109, CD faixa 12).

Ilustrações

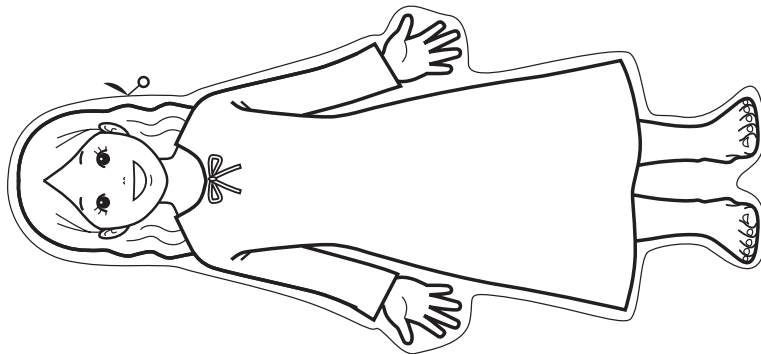
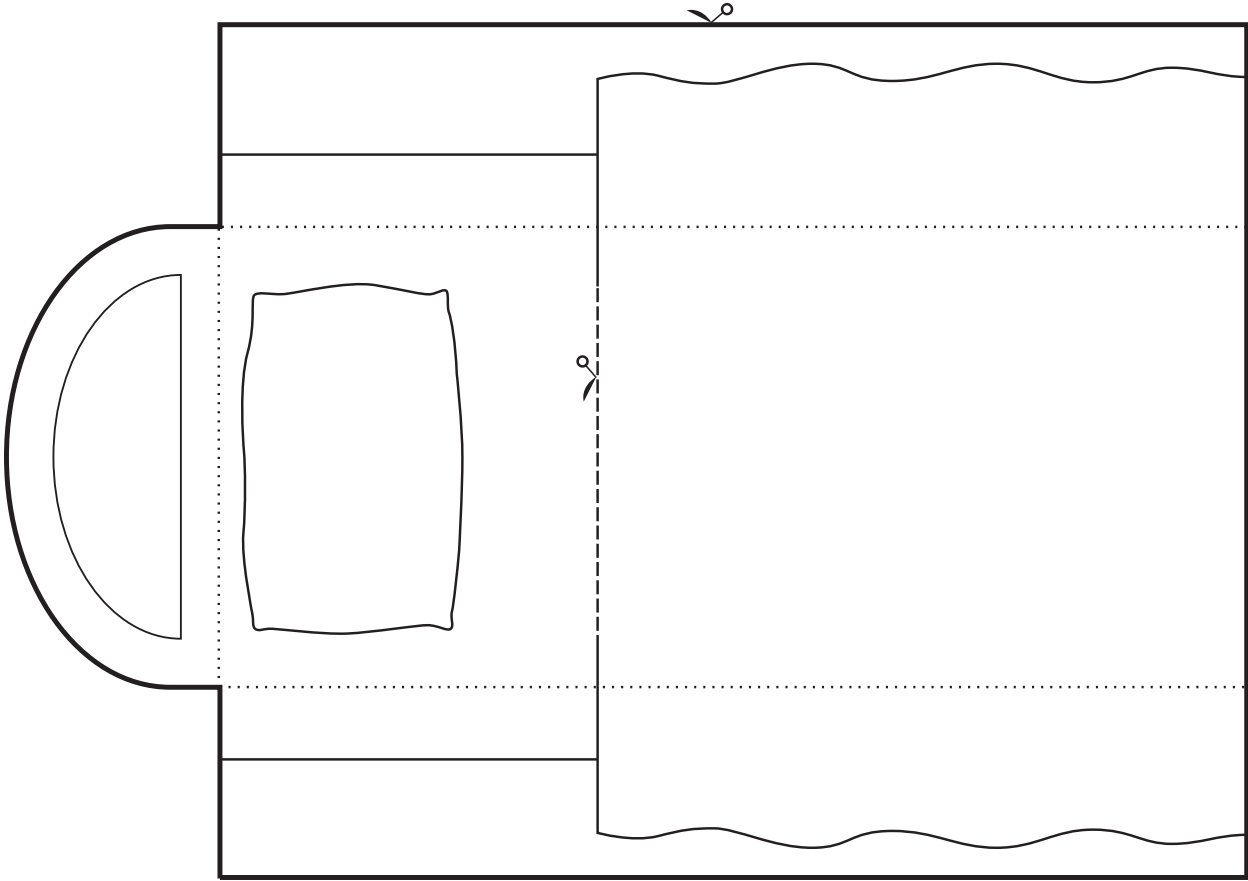

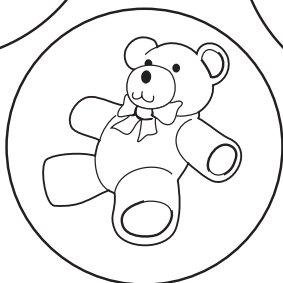
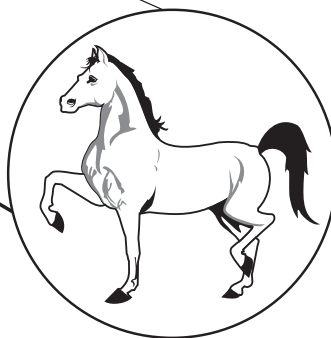
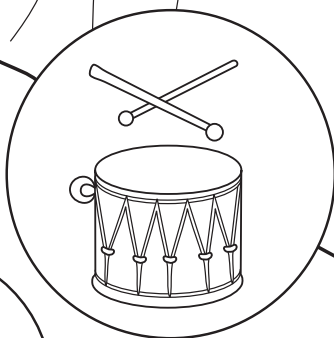
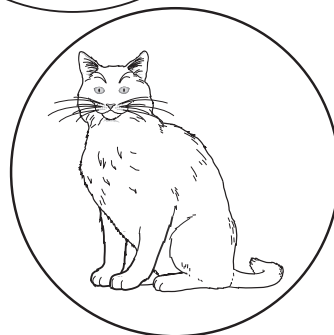
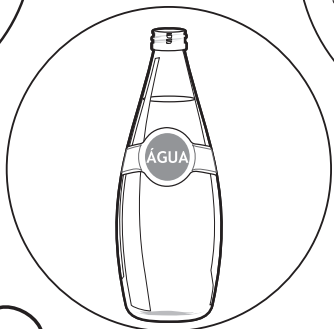
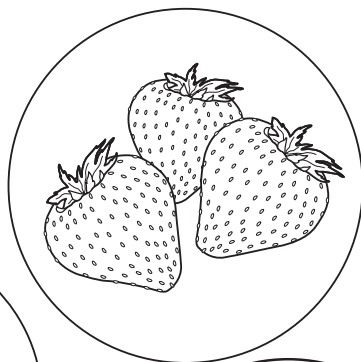
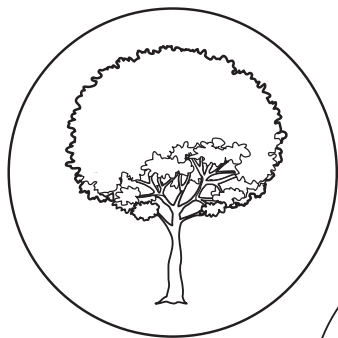



1



2



3



4



5



6



7



8

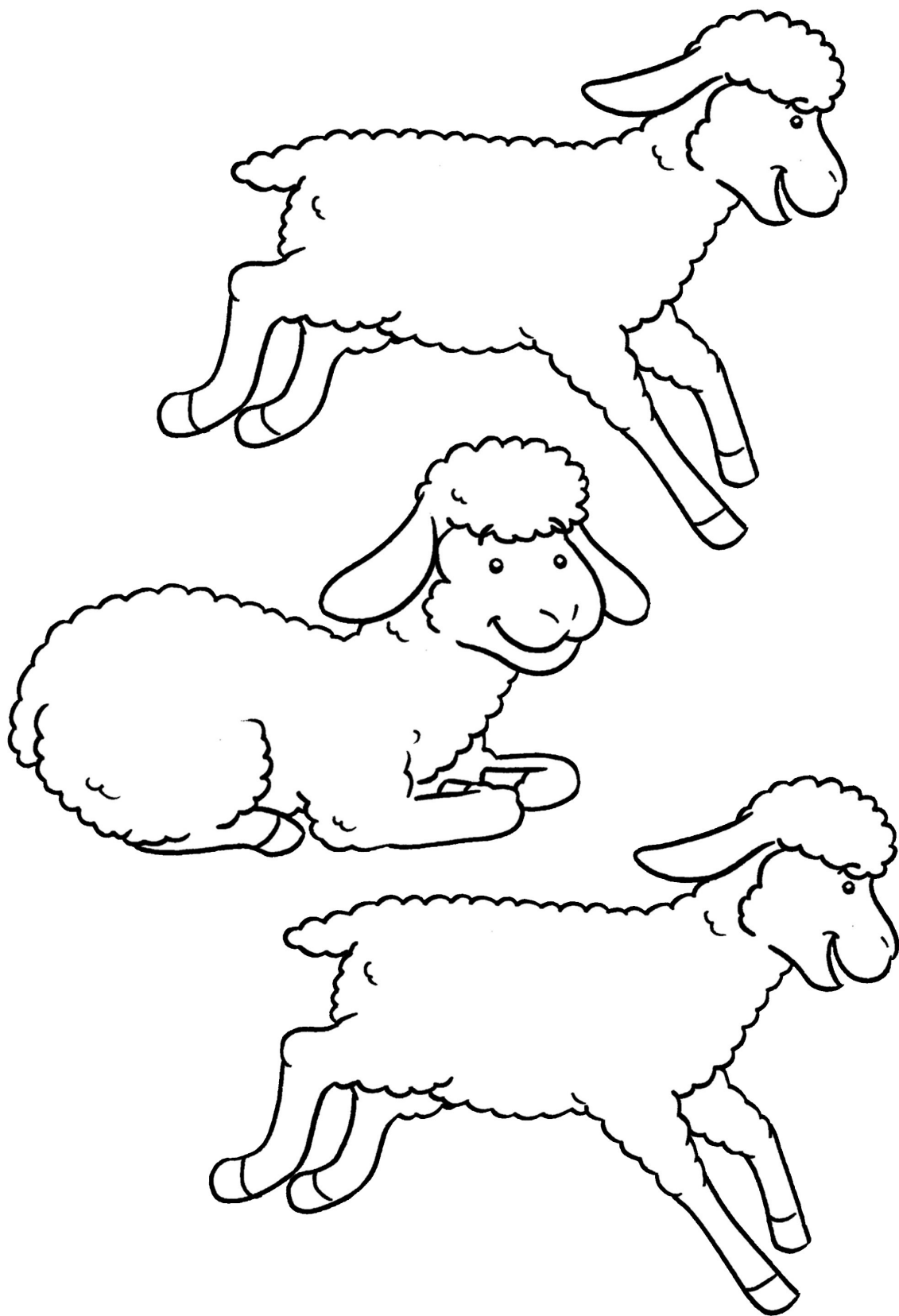

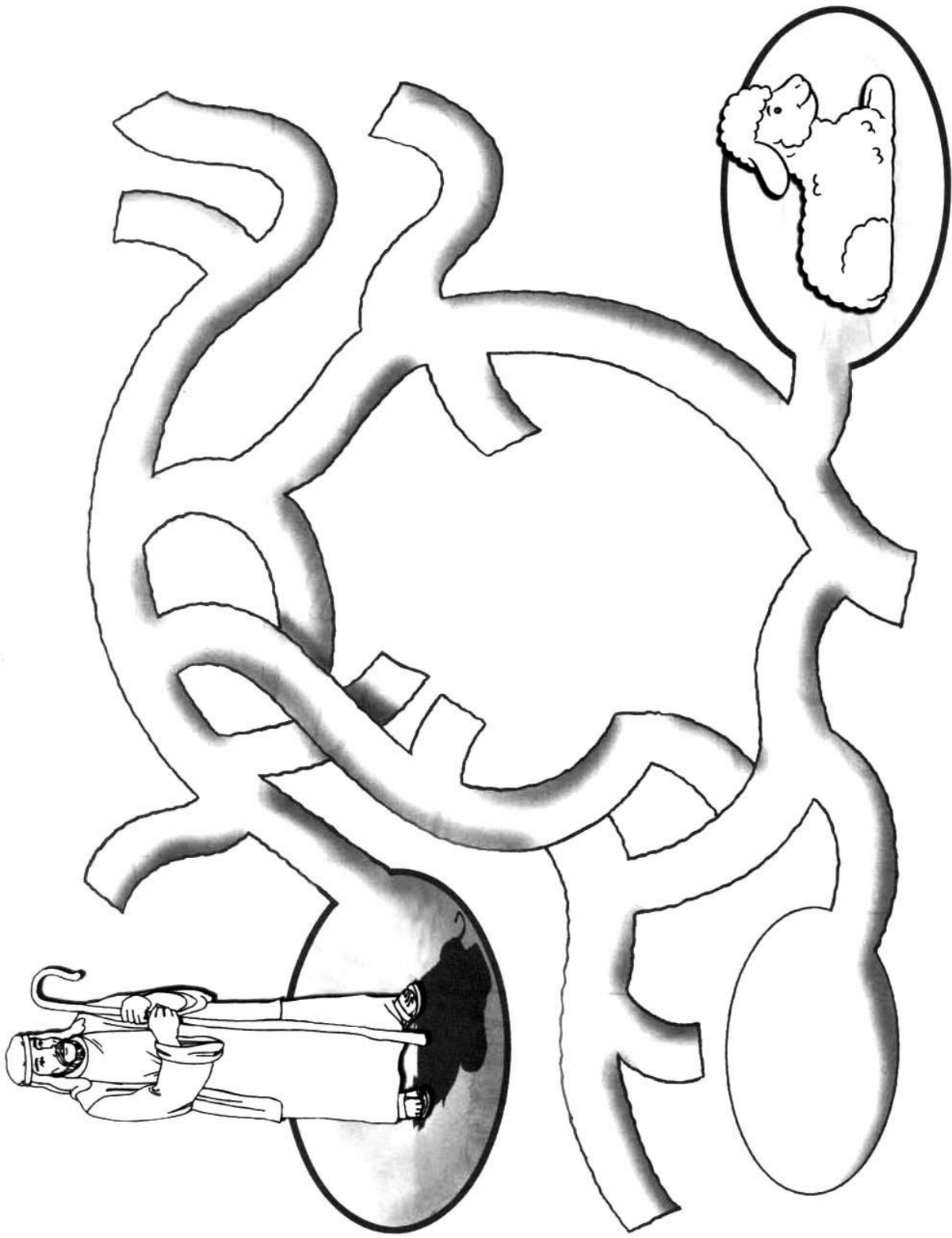

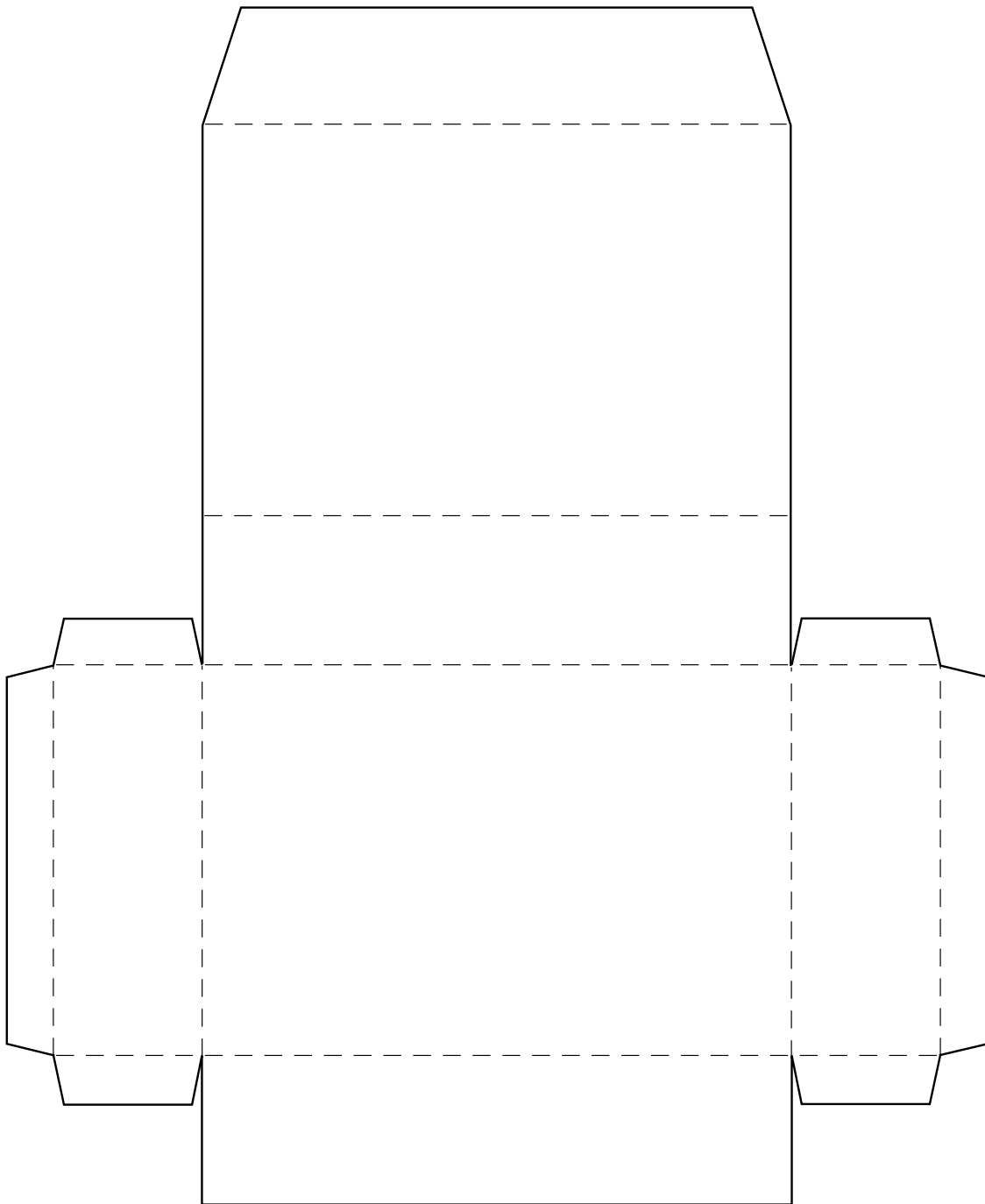







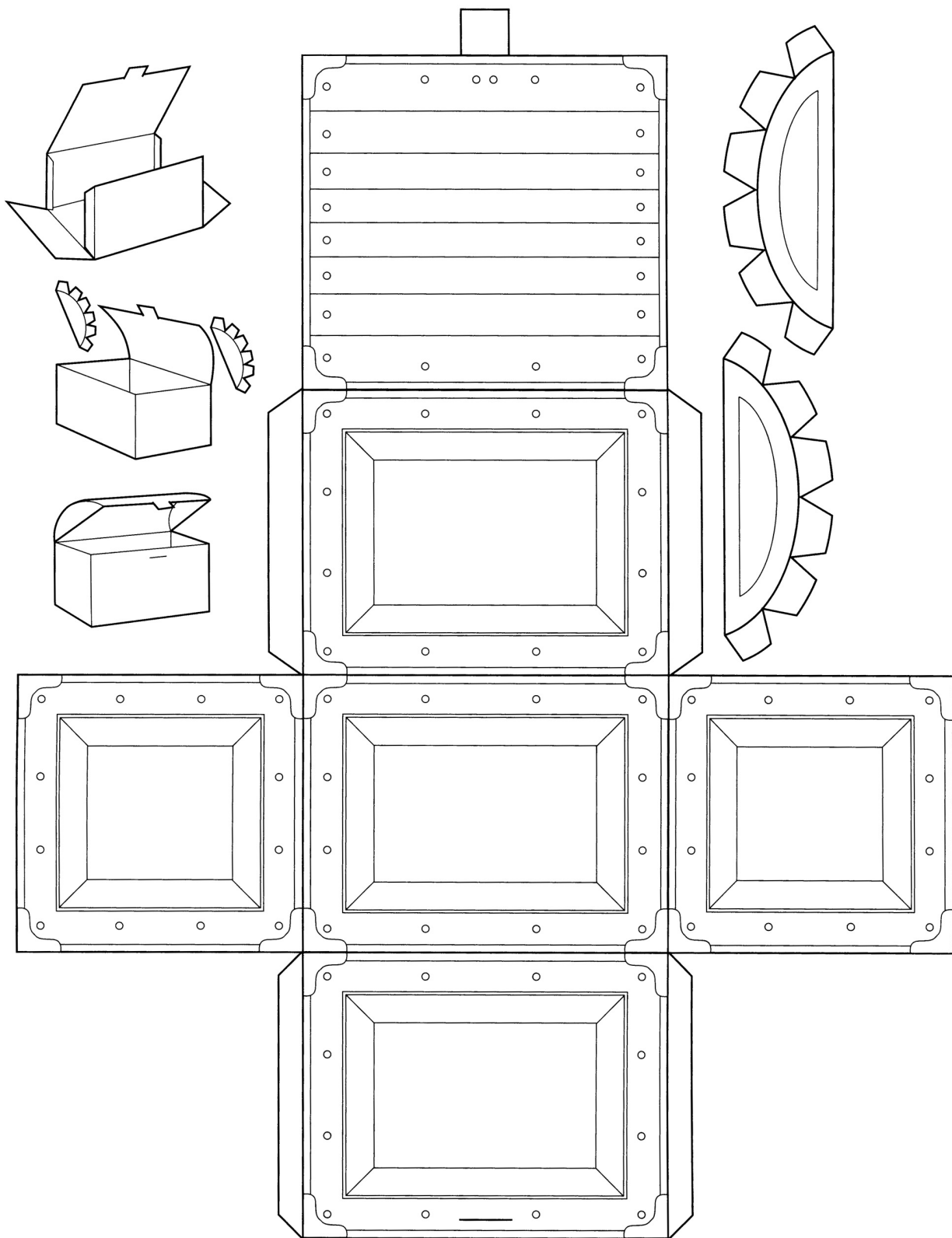

Músicas

Faixa 62

CÂNTICO DE PROMOÇÃO

(Música de promoção para os Primários)

Joy Hicklin Stewart

I - rás aos Pri - má-rios ho-je, hás de nos dei - xar; A - li Je-sus te es - pe - ra, i - rás can-tar e o - rar. I -
rás aos Pri - má-rios ho-je, hás de nos dei - xar; Que Cris-to te a-ben - ço - e: A - deus, a-deus, a - deus!

© 1962 – Review and Herald Publishing Association. Usado com permissão.

Faixa 61

NOVAS FLORES NO JARDIM

(Música para receber novos alunos)

Ronaldo da Silva

O jar - dim es - tá mais flo - ri - do, No-vas flo - res vi - e - ram en - fei - tá - lo. Com ca -
ri - nho va - mos re - ce - bê - las. Se - jam to - das bem - vin - das en - tre nós.

© 2005 – Ronaldo da Silva.

Faixa 1

EU AMO VIR À IGREJA

Ronaldo da Silva

1. Eu a - mo vir à i - gre - ja, a - pren - do a - mar a Je - sus. Eu
(2. Eu) a - mo vir à i - gre - ja, a - qui a - pren - do a o - rar. Eu
(3. Eu) a - mo vir à i - gre - ja, a - qui a - pren - do a lou - var. Eu
a - mo vir à i - gre - ja, a - pren - do de Seu a - mor. 2. Eu
a - mo vir à i - gre - ja, a - qui a - pren - do de Deus. 3. Eu
a - mo vir à i - gre - ja, a - qui eu lou - vo ao Se - nhor.

© 2003 - Ronaldo da Silva.

Faixa 3

OLHOS BEM FECHADOS

Jair Alberto da Silva
Arr.: José Newton da Silva Júnior

Com os o-lhos bem fe-cha-dos, Com Je - sus que-ro fa-lar. Vou di - zer-Lhe que O a-mo E pe - dir pra me guar-dar.

© 1999 – Jair Alberto da Silva.

Faixa 5

QUEM CHEGOU À ESCOLA SABATINA

Jair Alberto da Silva
Arr.: José Newton da Silva Júnior

Ho-je es-ta-mos bem con-ten-tes: *O(a) a - qui es - tá. És bem-vindo(a) co-le-gui-nha nes-se bom lu-gar.

© 2002 – Jair Alberto da Silva.

* Adaptar conforme o nome da criança.

Faixa 8

PARABÉNS

José Newton da Silva Júnior

1. Ho - je é seu a - ni - ver - sá - rio, pa - ra - béns, pa - ra - béns. Pra vo -
2. Mais um a - no vo - cê ho - je com - ple - tou, pa - ra - béns. pa - ra - béns. Que Je -
cê que - re - mos bèn - çãos de - se - jar, pa - ra - béns.
sus con - ce - da mui - tos ou - tros, pa - ra - béns.
pa - ra - béns.

Faixa 11

ESTAMOS QUIETINHOS

José Newton da Silva Júnior

Je - sus, nós es - ta - mos quie - ti - nhos, Que - re - mos ou - vir Tu - a voz.
Que es - te - jas co - nos - co e fa - les a nós, Que - re - mos ou - vir Tu - a voz.

Faixa 10

ESTA É NOSSA OFERTA

Rebeca Edwards-Lesser

1. Nos-so di - nhei - ri - nho va-mos en-tre - gar, Es-ta é nos - sa o - fer - ta que da-mos ao Se - nhor.
2. Es - ta nos-sa o - fer - ta lon-ge há de ir Pro-cla-man-do aos ou - tros o a - mor do Sal-va - dor.

© 1955 – Review and Herald Publishing Association. Usado com permissão.

Faixa 48

DEUS SEMPRE OUV E RESPONDE

Rute de Matos Bazan

Deus sem - pre ou - ve e res - pon - de a to - da e qual - quer o - ra -
ção, Quan - do eu o - ro so - zi - nho ou o - ro com meu ir -
mão. Quan - do eu o - ro por ou - tros ou por mim mes - mo tam -
bém. Deus sem - pre ou - ve e res - pon - de. Deus sem - pre cui - da de mim.

Faixa 12

IR PARA O CULTO

Jair Alberto da Silva
Arr. José Newton da Silva Júnior

A - go - ra é ho - ra de ir pa-ra o cul - to, Pois a Es-co - la Sa - ba-ti - na já ter-mi-nou. Fe -
li - zes, con-ten - tes no sá - ba-do que vem A - qui nós can - ta - re - mos pra lou - var Je - sus tam-bém.

© 1999 – Jair Alberto da Silva.

Faixa 50

SIRVAM UNS AOS OUTROS

Ronaldo da Silva
Arr.: José Newton da Silva Júnior

Musical score for 'Sirvam uns aos outros' in 4/4 time, key of B-flat major. The score consists of two systems of music, each with a vocal line and a bass line. The lyrics are: Sir - vam uns aos ou - tros, sir - vam uns aos ou - tros com a - mor, com a - mor. Sir - vam uns aos ou - tros, sir - vam uns aos ou - tros com a - mor, com a - mor.

© 2003 - Ronaldo da Silva.

Faixa 51

QUERO REPARTIR SEU AMOR

José Newton da Silva Júnior

Musical score for 'Quero repartir seu amor' in 4/4 time, key of B-flat major. The score consists of two systems of music, each with a vocal line and a bass line. The lyrics are: Quan-do Cris-to vem mo-rar no co-ra - ção Seu a - mor in-va-de to-do o meu vi - ver e es-te a-mor trans-bor-da pa-ra os meus ir - mãos. Que-ro sem-pre re-par-tir o a - mor. Que-ro sem-pre re-par-tir Seu a - mor com meus ir-mãos. Que-ro sem-pre re-par-tir Seu a - mor.

Faixa 40

PB Faixa 41

UM AJUDANTE BOM

Arr.: José Newton da Silva Júnior

Musical score for 'Um ajudante bom' in 4/4 time, key of B-flat major. The score consists of two systems of music, each with a vocal line and a bass line. The lyrics are: 1. Eu que-ro a - ju - dar, fa - zer Je-sus fe - liz, A to-dos que eu en-con-trar, vou sem-pre a - ju - dar.

Estrofes alternativas:

2. Um ajudante bom, também eu quero ser, Pois tenho bons amigos que me ajudam com prazer.
3. Um ajudante bom, um ajudante bom, O médico é amigo meu, me ajuda com prazer.
4. Um ajudante bom, um ajudante bom, Os guardas são amigos meus, me ajudam com prazer.
5. Um ajudante bom, um ajudante bom, Bombeiros são amigos meus, me ajudam com prazer.
6. Um ajudante bom, um ajudante bom, A enfermeira amiga é, me ajuda com prazer.

Faixa 52

PRECISAMOS AJUDAR

Ronaldo da Silva

Pre - ci - sa - mos a - ju - dar as pes - so - as, so - mos to - dos cris - tãos, so - mos
to - dos cris - tãos; pre - ci - sa - mos a - ju - dar as pes - so - as, em Je - sus so - mos to - dos ir - mãos.

The musical score is written in 12/8 time. The melody is in the treble clef, and the bass line is in the bass clef. The lyrics are written below the notes.

© 2003 – Ronaldo da Silva.

Faixa 53

EU SOU IMPORTANTE

José Newton da Silva Júnior

Eu sou im - por - tan - te, pois Cris - to me cri - ou, pois Cris - to me cri - ou, pois Cris - to me cri - ou. Eu
sou im - por - tan - te, pois Cris - to me cri - ou; eu sou im - por - tan - te pa - ra Deus.

The musical score is written in 4/4 time. The melody is in the treble clef, and the bass line is in the bass clef. The lyrics are written below the notes.

Faixa 24

JESUS CUIDA

Edith Smith Casebeer

Aon - de as crian - ças fo - rem, sim, Je - sus de - las cui - da - rá; Sem - pre noi - te e di - a, sim, Je - sus de - las cui - da - rá.
Cris - to cui - da de ca - da um. Tam - bém de ti e mim; Cris - to cui - da de ca - da um, Sim, cui - da a - té o fim.

The musical score is written in 4/4 time. The melody is in the treble clef, and the bass line is in the bass clef. The lyrics are written below the notes.

© 1955 – Review and Heral Publishing Association. Usado com permissão.

Faixa 54

SOU MUITO PRECIOSO

José Newton da Silva Júnior

Eu sou mui - to pre - cio - so pra Je - sus, eu sei, Pe - ran - te E - le te - nho o meu va - lor. Eu sou mui - to pre - cio - so, E - le mor - reu por mim na cruz. Eu sou mui - to pre - cio - so pra Je - sus.

© 2005 – Casa Publicadora Brasileira.

Faixa 56

POSSO ADORAR A JESUS

José Newton da Silva Júnior

1. Eu pos - so a - do - rar a Je - sus quan - do can - to meu lou -
 2. Eu pos - so a - do - rar a Je - sus quan - do mi - nha o - fer - ta eu
 3. Eu pos - so a - do - rar a Je - sus de - mons - tran - do gra - ti -

vor. Eu pos - so a - do - rar a Je - sus quan - do ve - nho à i - gre - ja a - qui.
 dou. Eu pos - so a - do - rar a Je - sus ao tra - zer a o - fer - ta a - qui.
 dão. Eu pos - so a - do - rar a Je - sus quan - do dou meu co - ra - ção.

Faixa 43

IGUAIS A JESUS

Frederick J. Gielow, Jr.

Wolfgang A. Mozart

1. Nós te - mos por Je - sus a - mor, e E - le a nós tam - bém; I -
 2. A to - dos de - mons - tra - va a - mor no an - dar, cu - rar, pre - gar; Que -

guais a E - le va - mos ser, fa - zen - do sem - pre o bem.
 re - mos ser co - mo E - le foi, e aos ou - tros a - ju - dar.

Letra © 1938 – Frederick J. Gielow, Jr.

Faixa 37

EU LOUVO A CRISTO

José Newton da Silva Júnior

Eu lou-vo a Cris - to, eu lou-vo a Cris - to. E - le é meu Gui - a, meu A - mi - go e meu Pas - tor. Eu lou-vo a Cris - to, eu lou-vo a Cris - to, Pois me per - do - a e me a - cei - ta co - mo sou. Eu lou-vo a Cris - to, eu lou-vo a Cris - to. E - le é meu Gui - a, meu A - mi - go e meu Pas - tor. Eu lou-vo a Cris - to, eu lou-vo a Cris - to, Pois me per - do - a e me a - cei - ta co - mo sou.

Faixa 55

O MELHOR PRESENTE É JESUS

Rute de Matos Bazan

De to - dos os pre - sen - tes que eu ga - nho no Na - tal, E - xis - te um que é me - lhor que to - dos. Pois o bom Deus foi que O en - vi - ou do Céu pra mim. Es - te pre - sen - te é Je - sus.

© 2008 - Rute de Matos Bazan.

Faixa 49

ORANDO PELA SAÚDE

Wendel Mattos

O - ro pa - ra que vo - cê te - nha bo - a sa - ú - de.

TENHO UM AMIGO

Samuel de Matos

Te - nho um A - mi - go que sem - pre es - tá co - mi - go, Te - nho um A - mi - go que não vai me dei - xar.

Te - nho um A - mi - go com quem pos - so brin - car, Meu A - mi - go Se cha - ma Je - sus. *Fim*

E - le é meu me - lhor a - mi - go, só E - le me traz a - le - gri - a.

E - le sem - pre es - tá co - mi - go, ja - mais me dei - xa - rá! *Do começo ao Fim*

DIVISÃO SUL-ASIÁTICA

UNIÕES	IGREJAS	MEMBROS	POPULAÇÃO
Centro-Leste Indiana	2.595	987.901	111.490.349
Nordeste Indiana	218	53.429	44.294.444
Norte-Indiana	468	182.399	84.968.362
Centro-Sul Indiana	255	78.032	68.155.847
Sudeste Indiana	459	133.158	78.166.665
Sudoeste Indiana	238	37.533	35.106.432
Indiana Ocidental	257	124.853	184.034.499
Andamã e Nicobar	1	303	411.404
Leste do Himalaia	12	762	817.000
Himalaia	26	9.349	29.718.000
Maldivas	0	0	428.000
TOTAL	4.529	1.607.719	1.402.308.000

PROJETOS

- 1 Igreja em Amritsar, estado de Punjab.
- 2 Segunda fase de um prédio escolar na Faculdade Adventista de Roorkee, estado de Uttarakhnad.
- 3 Dormitório no Colégio Adventista de Varanasi, estado de Uttar Pradesh.
- 4 Igreja em Ranchi, estado de Jharkhand.
- 5 Prédio escolar na Universidade Adventista Spicer, Aundh, Pune, estado de Maharashtra.
- 6 Duas salas de aula na Escola Adventista de Inglês em Azam Nagar, estado de Karnataka.
- 7 Dormitório para rapazes no Colégio Adventista Garmar, em Rajanagaram, estado de Andhra Pradesh.
- 8 Cinco salas de aula na Faculdade Adventista Flaiz, em Rustumbada, estado de Andhra Pradesh.
- 9 Novos edifícios para as igrejas do centro de Kannada e de Savanagar Tamil, no estado de Karnataka.
- 10 Dormitórios para rapazes no Colégio Memorial E.D. Thomas, em Tharijavur, estado de Tamil Nadu.
- 11 Laboratórios e biblioteca no Colégio Adventista Thirumala, em Thiruvananthapuram, estado de Kerala.

Maldivas

Sri Lanka

Ilhas de Andamã e Nicobar

Afganistão

Paquistão

Índia

Nova Déli

Nepal

Katmandu

Timbu

Butão

Bangladesh

China